



STELLA Leuchtscheibe 15

Deckenaufbaumontage mit Pendelabhängung und integrierter Sicherheitsleuchte

Technische Daten

Gehäuse:	Polycarbonat, flammhemmend, Standardfarbe: weiss, RAL 9003, Optional: Aludesign
Scheibe:	PMMA mit scheibeninterner Lichtlenkung und tauschbarem LED-Leuchtmittel
Schutzklasse:	II (CGS), III (PLC)
Schutzart:	IP40
Versorgungsarten:	CGS, PLC
Eingangsspannung:	230 V AC +/-10%, 50Hz, 175 V bis 275 V DC (CGS), 24 V DC +/-20% (PLC)
Leuchtmittel:	Hochenergieeffiziente Power-LEDs
Nennleistung Leuchtmittel:	5,80 W (CGS), 3,10 W (PLC)
Temperaturbereich:	-15 °C bis +40 °C
Netzanschlussklemmen:	1 mm ² - 2,5 mm ²
Gewicht:	1,33 kg



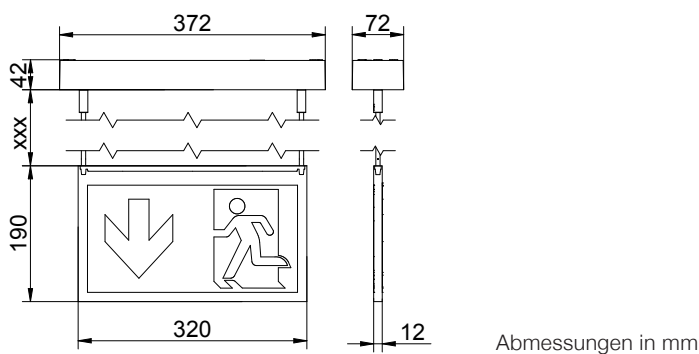

Erkennungsweite 30 m



STELLA Leuchtscheibe 15

Deckenaufbaumontage mit Pendelabhängung und integrierter Sicherheitsleuchte

Abstandstabelle

Montagehöhe [m]					
2,50	3,30 m	7,60 m	9,70 m	13,00 m	5,20 m
3,00	3,40 m	8,60 m	10,50 m	14,10 m	5,20 m
3,50	3,40 m	9,30 m	11,20 m	14,70 m	5,20 m
4,00	3,10 m	9,80 m	11,60 m	15,00 m	4,80 m
4,50	2,70 m	9,80 m	12,00 m	14,70 m	4,50 m

Lichtverteilung

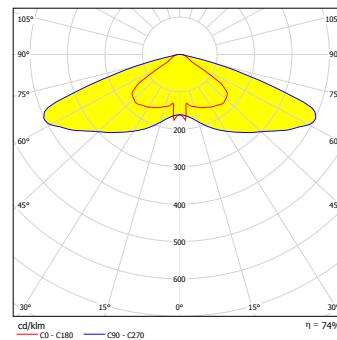

Scheiben: Erkennungsweite 30 m

Piktogrammscheibe zu STELLA 15 Deckenmontage PL	L04.100268
Piktogrammscheibe zu STELLA 15 Deckenmontage PR	L04.100078
Piktogrammscheibe zu STELLA 15 Deckenmontage PU	L04.100261
Piktogrammscheibe zu STELLA 15 Deckenmontage PL/PR	L04.100314

Anwendungsarten:

RZ STELLA Pendelaufbau 0,5 m mit SL PLC, 15	L04.100511
RZ STELLA Pendelaufbau 0,5 m mit SL CGS comp., 15	L04.100512
RZ STELLA Pendelaufbau 1,0 m mit SL PLC, 15	L04.100519
RZ STELLA Pendelaufbau 1,0 m mit SL CGS comp., 15	L04.100520

Lieferumfang:

Aufbaugeschäft mit zus. schaltbarer Sicherheitsleuchte, inkl. Elektronik Pendelset 0,5 m oder 1,0 m

Hinweis: Dimmbare Ausführung ist bei CGS nicht erhältlich!