



RZ CMR STELLAsc 2 DA plus



Decken-/Wandaufbau 90°IP40, mit mitgeschalteter SL, Li-Ion Akku 1-8h

Eigenschaften / Technische Daten:

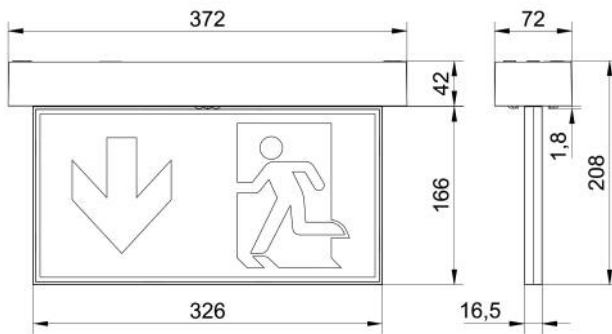

Masse in mm

Artikelnummer:	L04.100728	Farbe Gehäuse:	RAL 9003 Signalweiss
Gewicht:	1,21 kg	Nennleistung Leuchtmittel:	max. 0,7 W / 0,3 W (SL)
Zertifikate:	CE	Leuchtmittel:	Mid- und High-Power-LEDs
Zusatzinformation:	- In Kombination mit STELLA 2 Seilmontageset 4.0 m nicht freigegeben. - STELLA 2 DA/DE LA, Piko Gr.3 Scheiben in Kombination mit dem Gehäuse STELLAsc 2 plus Gr.3 nicht möglich.		
Gehäuse:	Polycarbonat, flammhemmend	Bestromung Leuchtmittel:	max. 115 mA
Scheinleistung AC:	9,25 VA	Nennlichtstrom Leuchtmittel:	max. 125 lm / 59,4 lm (SL)
Scheibe:	PMMA mit scheibeninterner Lichtlenkung	Netzanschlussklemme:	2 x 4 x 2,5 mm ²
Schutzklasse:	□	Überwachungsart:	CMR
IP-Schutz:	IP40	Eingangsspannung AC:	230 V AC +/-10%, 50 Hz
IK Stossfestigkeitsgrad:	IK03	Nennbetriebsdauer:	1 - 8 h
Temperaturbereich:	ta: 0°C...+30°C DS, 0°C...+35°C BS		
Farbwiedergabeindex:	Ra 80		
Erkennungsweite:	32 m		
Batterie:	Li-Ion Batt. 3,7 V / 2,6 Ah*		

Hinweis:

- Li-Ion Batt. 3,7 V / 2,6 Ah* Lithium-Ionen Akku mit Schutzbeschaltung. Beachten Sie die Sicherheitsbestimmungen für den Umgang mit Lithium-Ionen Akkumulatoren.

Abstandstabelle/Lichtverteilungskurve mit Scheibe:

Montagehöhe [m]				
2,5	2,3	7,5	4,2	1,3
3,0	1,4	7,3	4,1	0,9
3,5	-	6,4	3,7	-

RZ CMR STELLAsc 2 DA/DE LA 1-3h

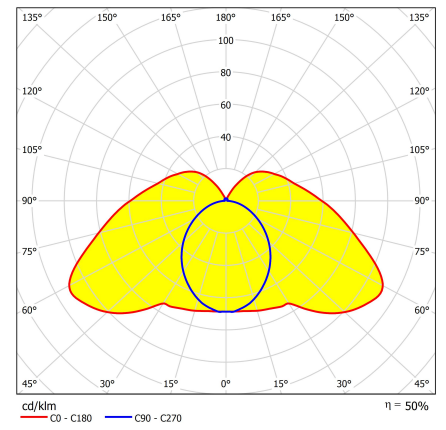

Montagehöhe [m]				
2,5	-	2,6	1,5	-

RZ CMR STELLAsc 2 DA/DE LA, 8h

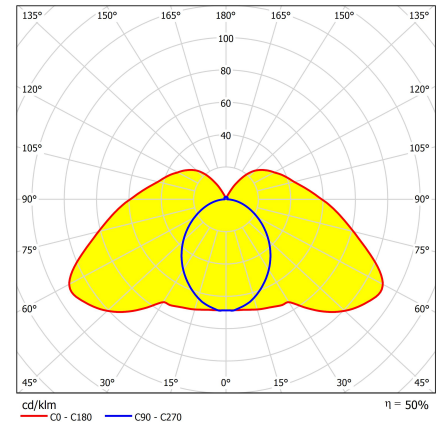

Montagehöhe [m]				
2,5	4,6	11,1	1,9	0,7
3,0	4,5	12,3	2,0	0,8
3,5	3,7	13,0	2,2	0,8
4,0	1,3	10,8	2,3	0,8
4,5	1,0	9,8	2,4	0,8

RZ CMR STELLAsc 2 DA/DE plus 1-3h ||

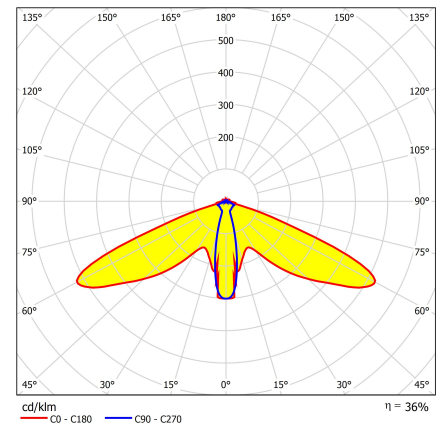

Montagehöhe [m]				
2,5	0,7	6,4	1,4	0,5
3,0	0,3	4,8	1,4	0,4
3,5	-	2,2	1,4	-

RZ CMR STELLAsc 2 DA/DE plus 8h ||

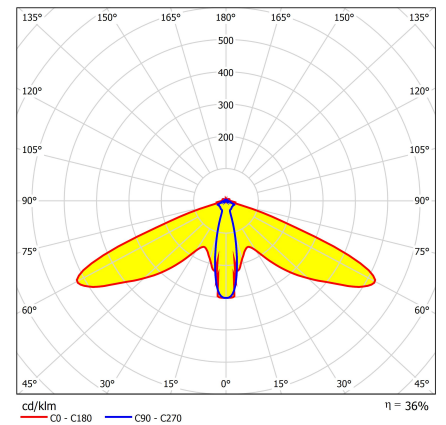

Montagehöhe [m]	1 Lux	1 Lux	1 Lux	1 Lux
2,5	0,5	1,4	9,1	3,4
3,0	0,5	1,4	9,5	3,4
3,5	0,5	1,5	9,6	3,5
4,0	0,5	1,5	9,7	3,6
4,5	0,4	1,5	9,8	3,6

RZ CMR STELLAsc 2 DA/DE plus 1-3h --

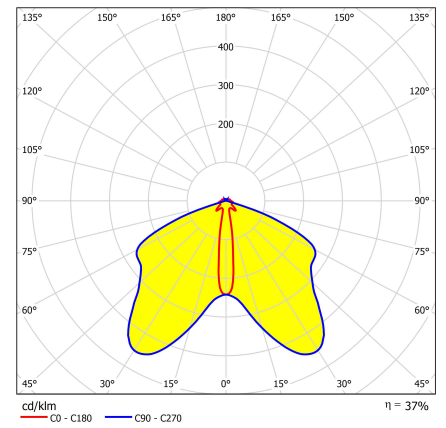

Montagehöhe [m]	1 Lux	1 Lux	1 Lux	1 Lux
2,5	0,3	0,9	5,9	-
3,0	0,2	0,9	6,0	-
3,5	-	0,7	4,6	-

RZ CMR STELLAsc 2 DA/DE plus 8h --

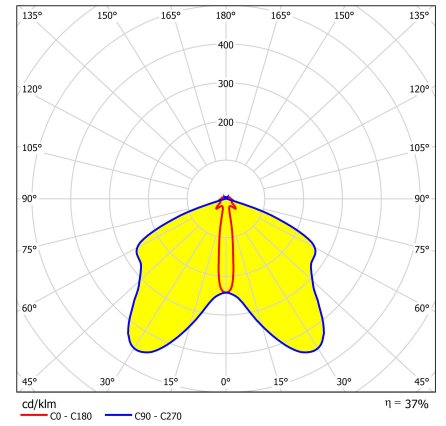

Zubehör / Scheiben:

L04.100651 | Piktogrammscheibe STELLA 2.16, DA/DE, PL | Erkennungsweite 32m, ISO 7010 (Masse in mm)

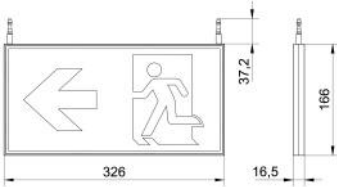

L04.100652 | Piktogrammscheibe STELLA 2.16, DA/DE, PR | Erkennungsweite 32m, ISO 7010 (Masse in mm)

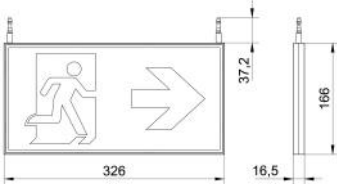

L04.100653 | Piktogrammscheibe STELLA 2.16, DA/DE, PU | Erkennungsweite 32m, ISO 7010 (Masse in mm)

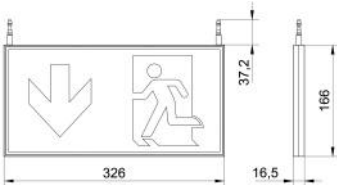

L04.100654 | Piktogrammscheibe STELLA 2.16 DA/DE PLPR | Erkennungsweite 32m, ISO 7010 (Masse in mm)

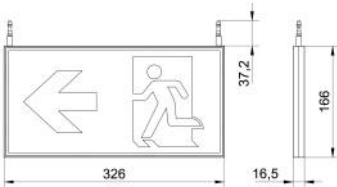

L04.100655 | STELLA 2 Pendelset 0,5m | hochglanzverchromt, für STELLA 2 Deckenaufbau-/ einbau (Masse in mm)

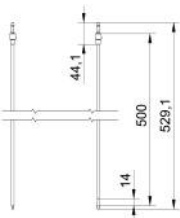

L04.100666 | STELLA 2 Pendelset 1,0m | hochglanzverchromt, für STELLA 2 Deckenaufbau-/ einbau (Masse in mm)

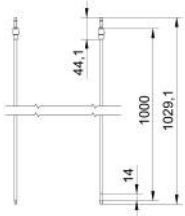

L04.100667 | STELLA 2 Seilmontageset 1,5m | für STELLA 2 Deckenaufbau-/ einbau (Masse in mm)

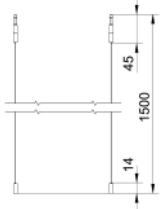

L04.100669 | STELLA 2 Aufpreis Aludesign | je Artikel

L04.100670 | STELLA 2 Aufpreis Farbe RAL nach Wahl | Angabe RAL Farbe erforderlich, je Artikel

Ersatzteile:

L04.100371 | Ersatzakku für STELLAsc 3,7V; 2,6Ah | Li-Ion Akku bis 8h

L04.100709 | STELLA 2 Gehäuseblende Gr.3 mit 2xSL | Ersatzteil für STELLA 2 DA/DE duo/plus Gehäuse Gr.3