

## Atlantic LED II LT HB CG-S

Sicherheits- und Rettungszeichenleuchten mit hoher Schutzart



### Atlantic LED II LT HB CG-S

- LED-Sicherheitsleuchte mit hoher Schutzart (IP66) für Innen- und Ausseneinsatz
- Eine integrierte Druckausgleichs-Membrane reduziert die Auswirkungen von Kondenswasser bei wechselnden Witterungsverhältnissen
- Spezielle Elektronik mit ausgewählten Komponenten für den zuverlässigen Betrieb für Umgebungstemperaturen von bis zu -40 °C
- Leuchte mit begrenzter Oberflächentemperatur für feuergefährdete Betriebsstätten
- Geeignet für den Einsatz in lebensmittelverarbeitenden Betrieben mit Anforderungen gem. HACCP
- Robuste Konstruktion aus Aludruckguss-Gehäuse und schlagfestem Diffusor aus Polycarbonat
- Zahlreiche Möglichkeiten zur Leitungseinführung
- Durch tiefstrahlende Optiken und besonders effiziente Highpower-LEDs geeignet für Lichtpunkthöhen bis 32 m
- Lichtpunktabstände bis zu 28 m von Leuchte zu Leuchte mit Optik für Fluchtwegausleuchtung, bis zu 15 m von Leuchte zu Leuchte mit Optik für Flächenausleuchtung
- Minimierter Wartungsaufwand durch hohe Lebensdauererwartung der LEDs von bis zu 50.000 Stunden bei 40 °C, niedrigere Temperaturen erhöhen die Lebensdauererwartung
- Verkürzter Inspektionsaufwand durch CEWA Guard Technologie
- Automatische Funktionsüberwachung von bis zu 20 Leuchten pro Stromkreis
- Reduzierte Installationskosten durch STAR-Technologie
- Frei programmierbarer Mischbetrieb der Schaltungsarten pro Leuchte in einem Stromkreis
- Erhöhte Sicherheit durch SLI-Technologie, individuelle Überwachung von bis zu 8 LEDs in Reihenschaltung

Atlantic LED II LT R HB CG-S



Atlantic LED II LT O HB CG-S



Massangaben in mm

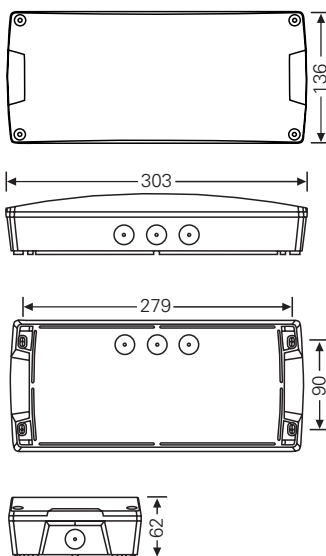

Lichtstrom	380 lm
Lichtstrom $\Phi_E/\Phi_{Nenn}$ am Ende der Nennbetriebsdauer	100 %
Gehäusematerial	Gehäuse: Aludruckguss Abdeckung: Polycarbonat (850 °C glühdrahtbeständig)
Gehäusefarbe	RAL 7001
Gewicht	1,4 kg
Montageart	Deckenmontage
Anschlussklemmen	3 x 2 x 2,5 mm <sup>2</sup>
Anschlussspannung	220 – 240 V, 50/60 Hz 176 – 275 V DC
Stromaufnahme Batteriebetrieb (220 V)	26 mA
Anschlussleistung Netzbetrieb (Scheinleistung/Wirkleistung)	6,4 VA / 4,7 W
Leistungsfaktor	0,73
Einschaltstrom	3 A
Zulässige Umgebungstemperatur	-40 °C to +40 °C
Leuchtmittel	2 x 1,6 W High Power LED (6000 K / CRI >= 70)

### Bestellangaben



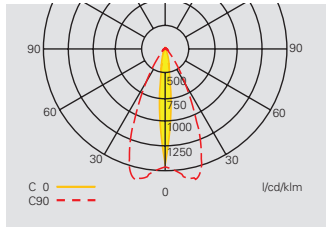

Typ	Lieferumfang	Bestell-Nr.
Atlantic LED II LT R HB CG-S	Sicherheitsleuchte für niedrige Temperaturen (bis -40°C), IP66 / IK09, mit asymmetrischer, tiefstrahlender Optik für Fluchtwegausleuchtung, inkl. LED-Versorgung und CG-S-Technologie (20 Adressen), inkl. einer Kabelverschraubung M20	L02.100754
Atlantic LED II LT O HB CG-S	Sicherheitsleuchte für niedrige Temperaturen (bis -40°C), IP66 / IK09, mit symmetrischer, tiefstrahlender Optik für Antipanik-/Flächenausleuchtung, inkl. LED-Versorgung und CG-S-Technologie (20 Adressen), inkl. einer Kabelverschraubung M20	L02.100755



Lichtverteilungskurve  
Atlantic LED II LT R HB CG-S  
mit asymmetrischer Optik

### Projektierungshilfe für Atlantic LED II LT R HB mit asymmetrischer Optik, für E = 1,0 lx (0,5 lx)

Messebene 0,02 m, Wartungsfaktor WF = 80 %, Batteriebetrieb, Abstände in m



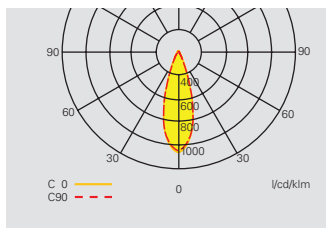

Montagehöhe in m	Montageart	Lux level directly under	L1 	L2 	L3 	L4 
8,0	Deckenmontage	16,4	6,1 (6,8)	13,6 (15,5)	2,8 (3,5)	6,9 (8,4)
10,0	Fluchtwegmitte	10,5	6,9 (8,0)	15,9 (17,9)	2,9 (3,8)	7,7 (9,1)
12,0		7,3	7,7 (8,9)	17,8 (20,0)	2,9 (4,1)	8,1 (10,1)
14,0		5,4	8,3 (9,7)	19,4 (22,3)	2,6 (4,2)	8,3 (10,8)
16,0		4,1	8,9 (10,6)	21,1 (24,4)	2,6 (4,1)	8,2 (11,3)
18,0		3,2	9,3 (11,3)	22,5 (26,1)	2,7 (4,0)	7,9 (11,7)
20,0		2,6	9,7 (11,8)	23,6 (27,7)	2,6 (3,6)	7,3 (11,8)
22,0		2,2	9,9 (12,4)	24,7 (29,4)	2,4 (3,7)	7,4 (11,6)
24,0		1,8	10,1 (12,9)	25,8 (30,9)	2,1 (3,7)	7,5 (11,5)
26,0		1,6	10,1 (13,3)	26,6 (32,2)	1,8 (3,8)	7,5 (11,1)
28,0		1,3	10,0 (13,6)	27,2 (33,2)	1,4 (3,7)	7,4 (10,4)
30,0		1,2	9,5 (13,9)	27,7 (34,3)	0,9 (3,5)	7,1 (10,3)
32,0		1,0	8,8 (14,1)	28,2 (35,5)	0,2 (3,3)	6,7 (10,5)



Lichtverteilungskurve  
Atlantic LED II LT O HB CG-S  
mit symmetrischer Optik

### Projektierungshilfe für Atlantic LED II LT O HB mit asymmetrischer Optik, für E = 1,0 lx (0,5 lx)

Messebene 0,02 m, Wartungsfaktor WF = 80 %, Batteriebetrieb, Abstände in m

Montagehöhe in m	Montageart	Bel.-stärke unter Leuchte	L1 	L2 	L3 	L4 
8,0	Deckenmontage	13,2	4,1 (4,9)	9,7 (11,8)	4,0 (4,7)	9,3 (11,1)
10,0	Fluchtwegmitte	8,5	4,5 (5,5)	10,9 (13,0)	4,5 (5,4)	10,7 (12,6)
12,0		5,9	5,0 (6,0)	11,9 (14,0)	5,0 (5,9)	11,7 (13,7)
14,0		4,3	5,2 (6,4)	12,8 (15,3)	5,3 (6,3)	12,7 (15,0)
16,0		3,3	5,5 (6,9)	13,7 (16,4)	5,5 (6,8)	13,7 (16,1)
18,0		2,6	5,6 (7,2)	14,4 (17,2)	5,6 (7,2)	14,4 (16,9)
20,0		2,1	5,5 (7,4)	14,8 (18,2)	5,6 (7,5)	14,9 (18,0)
22,0		1,8	5,2 (7,6)	15,3 (19,1)	5,4 (7,7)	15,4 (19,1)
24,0		1,5	4,8 (7,8)	15,6 (19,9)	4,9 (7,9)	15,8 (19,9)
26,0		1,3	3,9 (7,9)	15,7 (20,5)	4,1 (8,0)	15,9 (20,6)
28,0		1,1	2,4 (7,8)	15,6 (20,9)	2,4 (7,9)	15,9 (21,0)
8,0	Deckenmontage		2,9 (3,2)	7,9 (9,9)	3,2 (3,6)	7,8 (9,8)
10,0	Raum-		3,3 (3,7)	8,8 (10,7)	3,6 (4,1)	8,7 (10,7)
12,0	ausleuchtung		3,4 (4,0)	9,5 (11,5)	3,9 (4,3)	9,5 (11,5)
14,0	Anordnung von		3,8 (4,5)	10,3 (12,4)	4,1 (4,8)	10,3 (12,3)
16,0	2 x 2 Leuchten		4,1 (4,7)	10,9 (13,0)	4,5 (5,2)	10,9 (13,0)
18,0			4,2 (4,8)	11,6 (14,0)	4,7 (5,3)	11,5 (13,9)
20,0			4,1 (5,3)	12,3 (14,7)	4,6 (5,7)	12,3 (14,6)
22,0			4,2 (5,6)	12,9 (15,4)	4,7 (6,0)	12,9 (15,2)
24,0			4,2 (5,9)	13,4 (15,8)	4,7 (6,3)	13,4 (15,7)
26,0			4,1 (5,6)	13,8 (16,6)	4,6 (6,4)	13,8 (16,6)
28,0			3,9 (5,5)	14,2 (17,4)	4,3 (6,3)	14,1 (17,3)