

Montage- und Betriebsanleitung Mounting and Operating Instructions

Sicherheitsleuchten / Safety luminaires
Micropoint 2 CG-S

Zielgruppe: Elektrofachkraft
Target group: Skilled electricians



Montage- und Betriebsanleitung

Sicherheits-Systemleuchte

Micropoint 2 LED CG-S

Inhaltsverzeichnis / Index

1	Aufbau der Leuchten / Construction of the luminaires	3
2	Maßbilder / Dimensional Drawings	4
	2.1 Micropoint 2 LED CG-S	4
	2.2 Zusatzgehäuse / Additional enclosure	4
3	Sicherheitshinweise	5
4	Normenkonformität	5
5	Technische Daten.....	6
	5.1 Verwendungsbereich / Kurzbeschreibung	6
6	Installation / Inbetriebnahme.....	6
	6.1 Montage	6
	6.2 Adressierung	6
7	Wartung / Instandhaltung.....	6
8	Entsorgung / Recycling.....	6
3	Safety notes	7
4	Conformity with standards.....	7
5	Technical data	8
	5.1 Brief description / Scope of application.....	8
6	Installation	8
	6.1 Mounting	8
	6.2 Addressing	8
7	Servicing	8
8	Recycling.....	8

Montage- und Betriebsanleitung Sicherheits-Systemleuchte Micropoint 2 LED CG-S

1 Aufbau der Leuchte / Construction of the luminaire

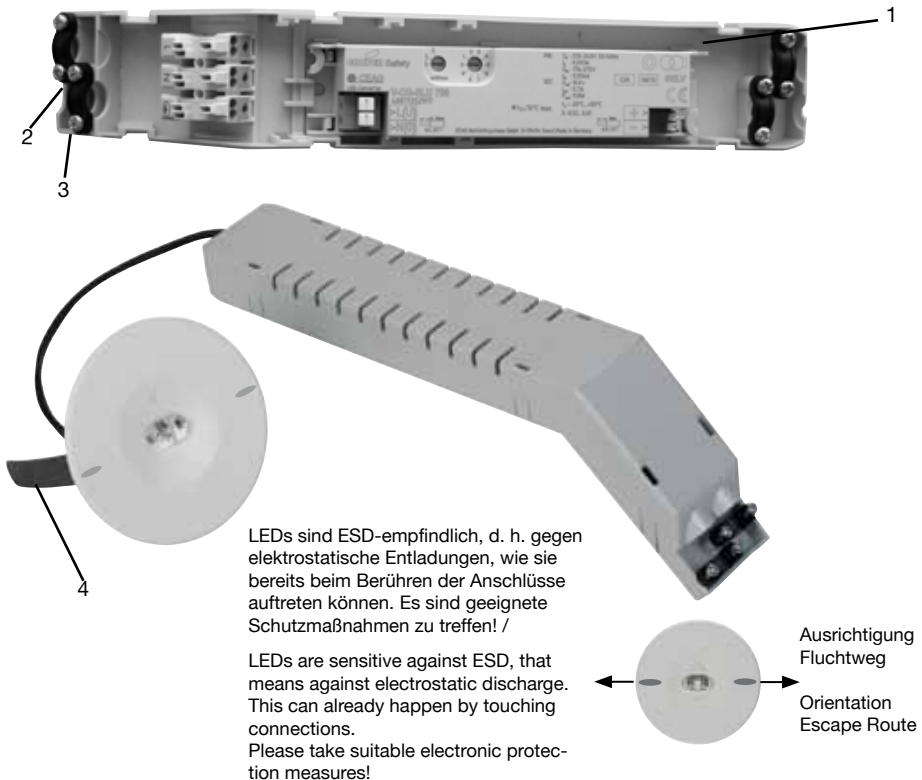

Erstellen Sie einen Deckenausschnitt D = 64 mm.

Nun öffnen Sie das beigegefügte Modulgehäuse (1) und stellen dort die jeweilige Adresse (s. Kap. 6.2) am Modul ein. Das Netzkabel sowie die Leuchtenanschlussleitung an den seitlichen, ausbrechbaren Leitungseinführungen (2) in den Modulträger einführen und an den Zugentlastungen (3) befestigen. Die Netzleitung an den Klemmen L und N anschließen, die Leuchtenanschlussleitung an der anderen Seite des Moduls an + und - befestigen, dabei auf die richtige Polung achten (rot = plus). Den Deckel schließen und das Modulgehäuse durch den Ausschnitt in die Decke einführen. Führen Sie die Rückseite der Leuchte unter Zusammendrücken der Federn (4) in die Öffnung bis die Leuchte in der Öffnung festsitzt.

Build a ceiling cut out, diameter = 64 mm.

Open the enclosed module enclosure (1) and set the address (s. 6.2) of the module. Introduce mains cable and luminaire connection cable trough the breakable cable entries sidwise (2). Fix the cables to the strainreliefs (3), connect mains cable safely with the terminals N and L and the luminaire connection cable with the other side to + and - by attending the right polarity (red = plus). Snap on the cover and put the enclosure into the ceiling.

Lead the back side of the luminaire into the hole by pressing the clips (4) together upwards until the luminaire is fixed in the hole.

Montage- und Betriebsanleitung Sicherheits-Systemleuchte Micropoint 2 LED CG-S

2 Maßbilder / Dimensional drawings

2.1 Micropoint 2 LED CG-S

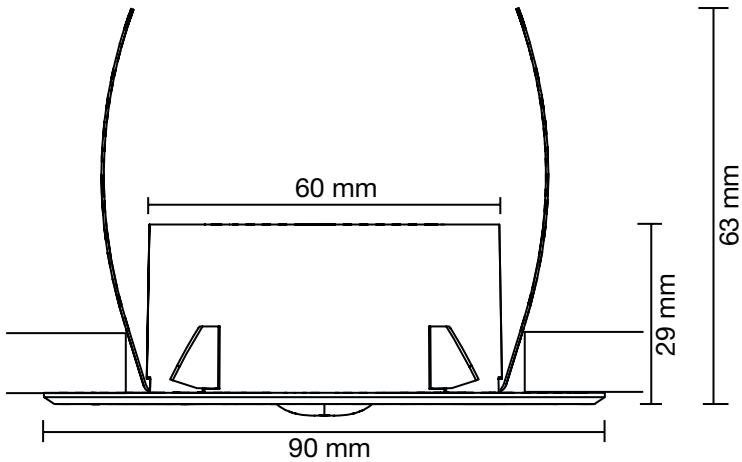

2.2 Modulgehäuse / Module enclosure

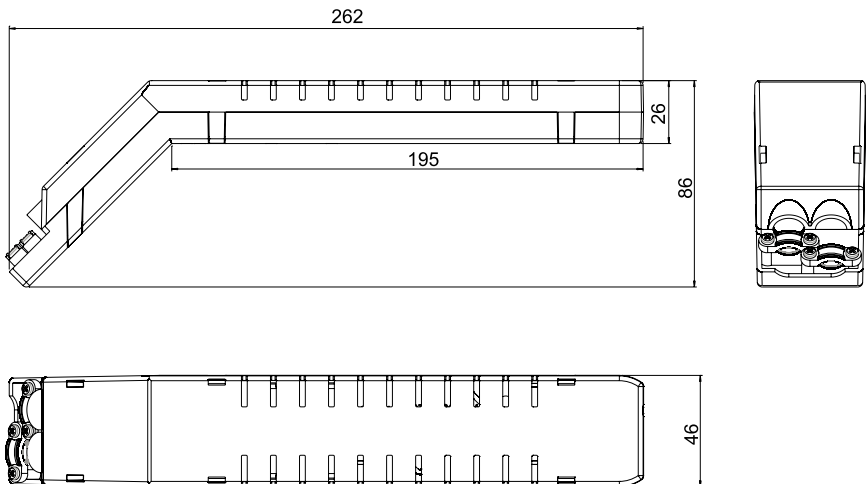

Montage- und Betriebsanleitung

Sicherheits-Systemleuchte

Micropoint 2 LED CG-S

3. Sicherheitshinweise

- Die Leuchte ist bestimmungsgemäß in unbeschädigtem und einwandfreiem Zustand zu betreiben!
- Als Ersatz dürfen nur Originalteile von CEAG verwendet werden!
- Bei Arbeiten an der Notleuchte ist erst die Anlage zu blockieren, der Batteriekreis zu unterbrechen und dann das Netz abzuschalten. Anbei das Hinweisschild auf der Notleuchte:



- Vor der ersten Inbetriebnahme muss die Leuchte entsprechend den im Abschnitt Installation genannten Anweisungen geprüft werden!
- Die Notleuchtenkennzeichnung vornehmen: Stromkreis, Leuchtennummer und ID-Nummer zuordnen und eintragen.
- Die manuelle Prüfbuchführung ist nach den nationalen Vorschriften durchzuführen. Sie entfällt bei automatischer Prüfbuchführung!
- Alle Fremdkörper müssen vor der ersten Inbetriebnahme aus der Leuchte entfernt werden!
- Beachten Sie bei allen Arbeiten an der Leuchte die nationalen Sicherheits- und Unfallverhütungsvorschriften und die nachfolgenden Sicherheitshinweise in der Betriebsanleitung, die mit einem  versehen sind!

4. Normenkonformität

Die Leuchte ist konform mit: EN 60 598-1, EN 60 598-2-22 und DIN EN 1838. Gemäß DIN EN ISO 9001 entwickelt, gefertigt und geprüft.

5. Technische Daten

Eingangsspannung:	220-240 V AC, 50/60 Hz, 176 V - 275 V DC
Gehäusematerial:	Polykarbonat
Gehäusefarbe:	Weiß
Lichtstrom ϕ_iE/ϕ_iNenn am Ende der Nennbetriebsdauer	100%
Anschlussklemme:	Doppelbelegungsklemmen 3 x 2 x 2,5 mm ²
Schutzklasse:	II
Schutzart nach EN 60529:	Leuchte: IP 44 / Modulgehäuse: IP 20
Leuchtmittel:	HighPower LEDs 1 x 1,6 W
zulässige Umgebungstemperatur	-15°C...+40°C
Gewicht:	0,24 kg
Stromaufnahme Batteriebetrieb:	13 mA
Anschlussleistung Netzbetrieb: (Scheinleistung / Wirkleistung)	6,1 VA / 2,9 W

Montage- und Betriebsanleitung

Sicherheits-Systemleuchte

Micropoint 2 LED CG-S

5.1 Kurzbeschreibung / Verwendungsbereich

Die Sicherheitsleuchte Micropoint 2 LED CG-S ist für den Betrieb an CEAG Sicherheitsbeleuchtungsanlagen nach EN 50 172, DIN VDE 0100-718 und E DIN VDE 0108-100 geeignet. Die besondere Schalt- und Überwachungsfunktion wird nur mit CEAG CG-S-Technologie ermöglicht.

6. Installation / Inbetriebnahme



Halten Sie die für das Errichten und Betreiben von elektrischen Betriebsmitteln geltenden Sicherheitsvorschriften und das Gerätesicherheitsgesetz sowie die allgemein anerkannten Regeln der Technik ein!

6.1 Montage

Eine genaue Beschreibung erhalten Sie auf Seite 3.

6.2 Adressierung / Einzelleuchtenüberwachung

Spezieller LED-Konverter, mit integriertem Überwachungsbaustein für Einzelleuchtenüberwachung (Überwachung der Versorgungselektronik und automatische Detektion fehlerhafter Versorgung des LED-Moduls) mit 20-stelligen Adressschaltern. Vor der Montage der Leuchte muss die individuelle Leuchtenadressierung eingestellt werden. Hierzu ist mit einem geeigneten Schraubendreher die gewünschte Adresse (1-20) am Adressschalter einzustellen (Pfeil auf Zahl). Soll die Leuchte nicht überwacht werden, ist immer die Stellung 0/0 einzustellen.

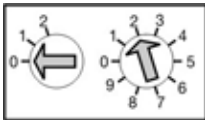

Adressschalter 1	Adressschalter 2	Leuchtenadresse
0	0	Überwachung aus
0	1	1
0	2	2
...
1	0	10
1	1	11
...
...
2	0	20

7. Inspektion/Wartung/Instandhaltung

Halten Sie die für die Inspektion, Wartung, und Instandhaltung von elektrischen Betriebsmitteln geltenden Bestimmungen ein!



Im Fall von Rücksendungen benötigen Sie von uns eine RMA - Nummer.
Entnehmen Sie bitte weitere Infos hierzu unserer Internetseite www.ceag.de!

8. Entsorgung / Recycling

Beachten Sie bei der Entsorgung defekter Geräte die gültigen Vorschriften für Recycling und Entsorgung. Kunststoffteile sind mit entsprechenden Symbolen gekennzeichnet.

Technische Änderungen vorbehalten!

Operating Instructions

Safety system luminaire

Micropoint 2 LED CG-S

3. Safety Notes

- The luminaire shall only be used for its intended purpose and in an undamaged and perfect condition!
- Only genuine CEAG spare parts may be used for replacement and repair!
- When working on the emergency luminaire first the system must be blocked, battery operation must be interrupted and mains must be cut off. Enclosed indication label on the emergency luminaire:



- Prior to its initial operation, the luminaire will have to be checked in accordance with the instructions as per section 'Installation'!
- Carry out the marking of the emergency luminaire:
Assign the circuit, the luminaire no. and ID no. and enter them.
- The manual log book shall be performed in compliance with the national regulations. It is not applicable by automatic log book!
- Any foreign matter shall be removed from the luminaire prior to its initial operation!
- Observe the national safety rules and regulations for prevention of accidents as well as the safety instructions included in these operating instructions marked with  !

4. Conformity to standards

Conforms to: EN 60 598-1, EN 60 598-2-22 and DIN EN 1838.

Developed, manufactured and tested in accordance with DIN EN ISO 9001.

5. Technical Data

Input voltage:	220-240 V AC, 50/60 Hz, 176 V - 275 V DC
Enclosure material:	Polycarbonate
Enclosure colour:	White
Luminous flux ϕ_iE/ϕ_iN at the end of rated operating time	100%
Supply terminals:	Loop terminals 3 x 2 x 2.5 mm ²
Insulation class:	II
Degree of protection acc. to EN 60529:	Luminaire: IP 44, module enclosure: IP 20
Lamp:	HighPower LEDs 1 x 1.6 W
Admissible amb. temperature:	-15°C...+40°C
Weight:	0.24 kg
Current consumption battery operation:	13 mA
Connection power mains operation: (apparent power / active power)	6.1 VA / 2.9 W

Operating Instructions

Safety system luminaire

Micropoint 2 LED CG-S

5.1 Brief description / Scope of application

The safety luminaire Micropoint 2 LED CG-S is suitable for operation on CEAG emergency lighting systems acc. to EN 50 172, DIN VDE 0100-718 and E DIN VDE 0108-100 . The advanced switching and monitoring mode is only available in combination with CEAG CG-S-technology.

6. Installation / Operation



For the mounting and operation of electrical apparatus, the respective national safety regulations as well as the general rules of engineering will have to be observed!

6.1 Mounting

Find the detailed description on the page 3.

6.2 Addressing / Single luminaire monitoring

Special LED-Converter with integrated monitoring module for individual monitoring of luminaires (monitoring of the supply and automatic detection of faulty supply of the LED-module) with 20 addresses. Before fitting the luminaire, the individual luminaires will have to be performed. To do so, the desired address (1-20) is set on the address switch by means of a suitable screw driver (arrowhead to no.). If the luminaire should not be monitored, the code 0/0 has to be selected.

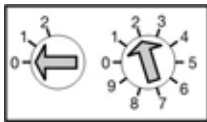

address switch 1	address switch 2	address of lamp
0	0	Monitoring off
0	1	1
0	2	2
...
1	0	10
1	1	11
...
...
2	0	20

7. Inspection/Maintenance/Repair

Observe the valid regulations for the inspection, maintenance and repair of electrical equipment!



In case of returns you need a RMA - number from us. For further information see www.ceag.de!

8. Disposal / Recycling

When disposing of faulty equipment, observe the valid regulations for recycling and disposal. Plastic parts are marked with the appropriate symbols.

We reserve the right to make technical alterations without notice!

Operating Instructions
Safety system luminaire
Micropoint 2 LED CG-S

Operating Instructions
Safety system luminaire
Micropoint 2 LED CG-S

Operating Instructions

Safety system luminaire

Micropoint 2 LED CG-S

CEAG Notlichtsysteme GmbH

Senator-Schwartz-Ring 26
59494 Soest
Germany

Tel: +49 (0) 2921/69-870
Fax: +49 (0) 2921/69-617
Web: www.ceag.de
Email: info-n@ceag.de

Cooper Safety

Jephson Court
Tancred Close
Royal Leamington Spa
Warwickshire CV31 3RZ
United Kingdom

Tel: +44 (0) 1926 439200
Fax: +44 (0) 1926 439240
Web: www.cooper-safety.com
Email: enquiries@cooper-safety.com

400 71 860 175/XXX/05.12/WK