

FlexiTech Exit Wall 20M/30M CGLine+

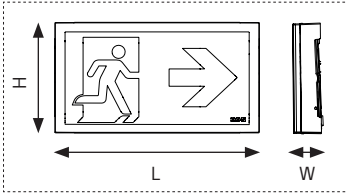

	20M	30M
L	231mm	326mm
H	125mm	178mm
W	34mm	38mm

Maintained Non Maintained

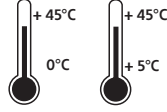

(35°C max. for 10 years lifetime)



20M: x2
30M: x4

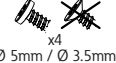

1



6.5 mm

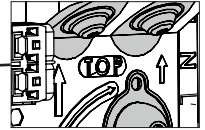
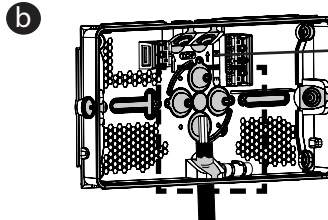
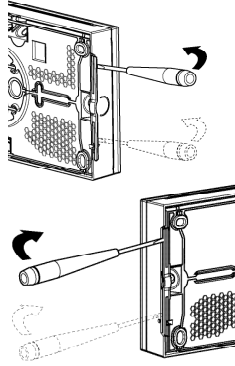

In order to ensure proper aging of the product, use one of the framed cable entries.

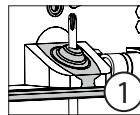

Break a cable entry by using a screwdriver.

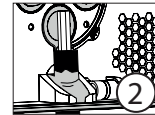

Rigid or flexible wire
6 mm < Ø < 13,5 mm

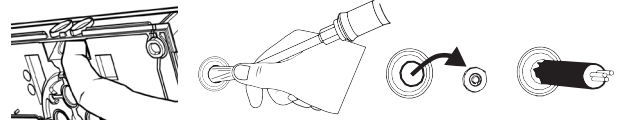

IP66: x4 Ø 5mm

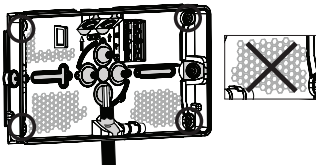

IP43:

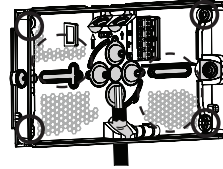

x4 Ø 3.5mm / Ø 5mm

OR x2 Ø 3.5mm / Ø 5mm



Powering Business Worldwide



2

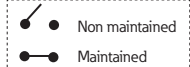
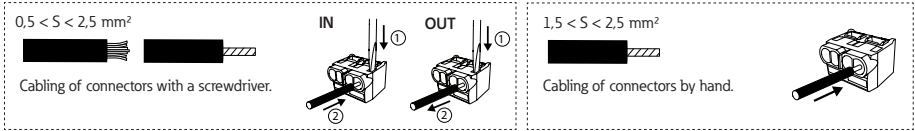

Check the temperature range on the 1st page for M and NM versions.

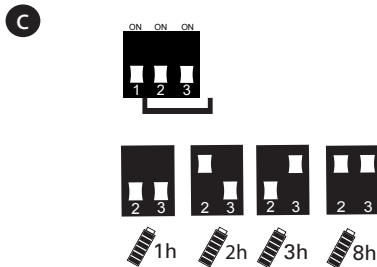
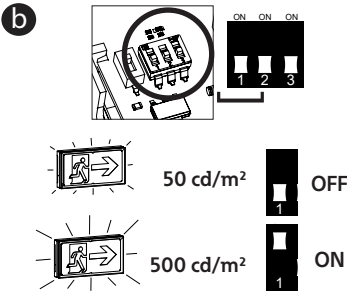
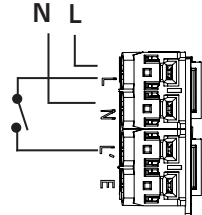

Disconnect the battery, wait for 10 seconds, and reconnect it if you decide to change configuration (b-c) or test time. **f**

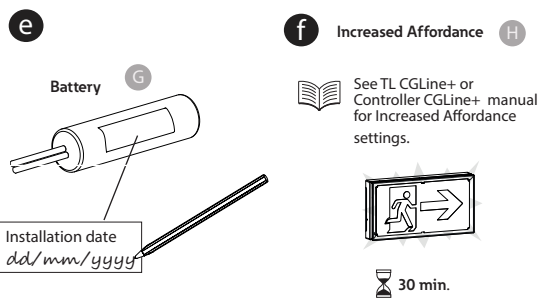
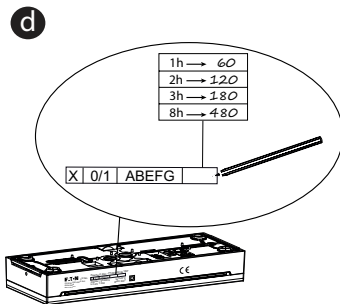

3

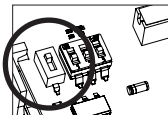





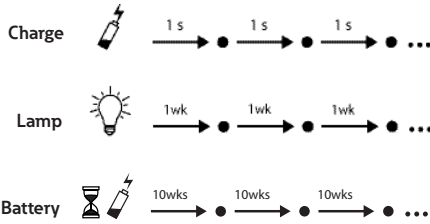

Even
Duration Test Day D

Odd
Duration Test Day postponed by 7 days

AUTOTEST J



LED DESCRIPTION K

Green		OK
Green		TEST
Green & yellow	))) ○ COM
Yellow		2 s. 
Yellow		0,5 s. 



Constant



Blinking



Disconnect the battery, wait for 10 seconds, and reconnect it if you decide to change Even/Odd configuration.

OR

See Controller CGLINE+ user manual for duration test configuration.

L

4

PICTOGRAM CONFIGURATION M

a

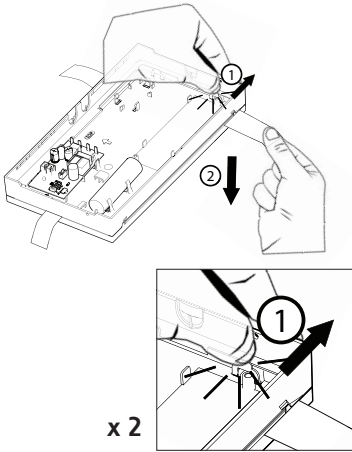

OR

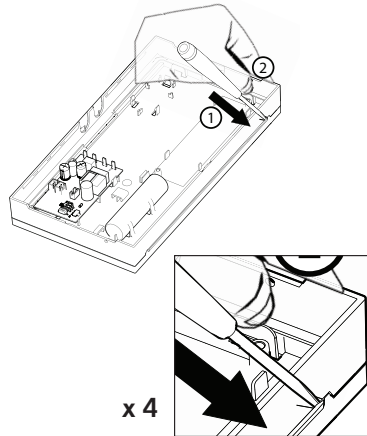

b

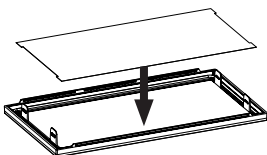

c

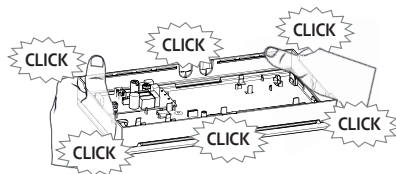

d

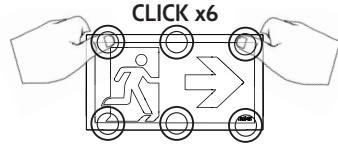
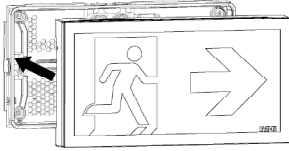

5

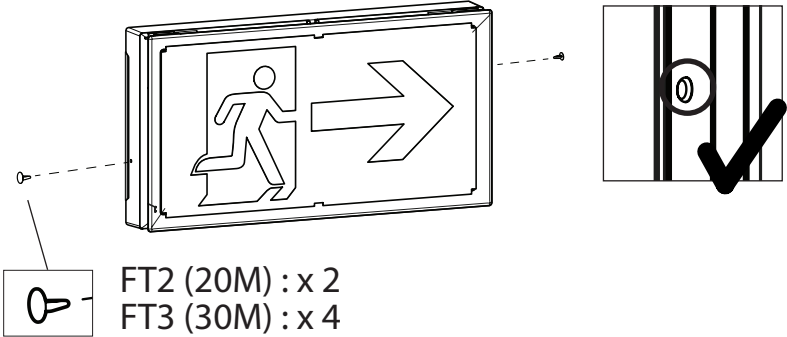

6

MAGNET TEST

N

Ref. EMN
F - 1600g

Functional test	1-5 s	Green
Duration test	5-10 s	Green
Reset luminaire	10-20 s	Green
DIM level	< 1s	Green/ Yellow

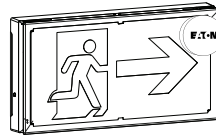

Hold the magnet against the product to select light level (in Mains mode).



$L_{max} = 50cd/m^2$ or $500cd/m^2$

O



EN

FT2EW4ICGL18	20 M	230V ~ / 50-60Hz	IP43 / IK07	1H - 50lm 2H - 25lm 3H - 15lm 8H - 8lm	M: 3.7VA/1.6W NM: 1VA/0.3W	Li 3.2V 1.5Ah	16 x LED 3V 200mA	EN60598.1 EN 60598.2.22 EN1838/ISO30061 NFEN 62034
FT2EW4ICGL18IP	20 M		IP66* / IK07			Li 3.2V 1.5Ah	16 x LED 3V 200mA	
FT2EW4IUCGL18IP	20 M		IP66* / IK07			Li 3.2V 1.5Ah	16 x LED 3V 200mA	
FT3EW4ICGL18	30 M		IP43 / IK07	1H - 100lm 2H - 50lm 3H - 30lm 8H - 15lm	M: 5.5VA/2.5W NM: 1VA/0.3W	Li 3.2V 1.5Ah	16 x LED 3V 360mA	
FT3EW4ICGL18IP	30 M		IP66* / IK07			Li 3.2V 1.5Ah	16 x LED 3V 360mA	
FT3EW4IUCGL18IP	30 M		IP66* / IK07			Li 3.2V 1.5Ah	16 x LED 3V 360mA	



Replaceable



Not replaceable

Battery pack, order code:
Li 3.2V 1.5Ah -> FT-BATLL2

If the battery duration is insufficient, replace the battery.
When the life time of light source is over, replace the luminaire.



*For use in an environment in which a deposit of non-conductive and conductive dust on the luminaire may be expected.

Eaton
Cooper Sécurité SAS
PEE II - Rue Beethoven - BP10184
63204 RIOM CEDEX FRANCE
Tél. +33 (0)825 826 212 (0,15 € TTC/min)
www.cooperfrance.com
www.eaton.com

Eaton
EMEA Headquarters
Route de la Longeraie 7
1110 Morges, Switzerland
Eaton.eu

© 2022 Eaton
All Rights Reserved



WEEE: Contacter votre revendeur local

Eaton.com/recycling

ZNO2054100 B - 04/2022

Eaton is a registered trademark.

All trademarks are property
of their respective owners.



EATON

Powering Business Worldwide

	A	B	C	D	E
EN	Maintained Non maintained	Before use	Break a cable entry by using a screwdriver. Rigid or flexible wire	Use screwdriver to place and remove wire. No screwdriver required for connection	Non maintained Maintained Check the temperature range on the 1st page for M and NM versions.
FR	Maintenu Non maintenu	Avant utilisation	Percer une entrée de câble avec un tournevis. Câble souple ou rigide	Câblage des connecteurs avec tournevis Câblage des connecteurs à la main	Non maintenu Maintenu Voir la 1ère page pour les températures en mode M et NM.
DE	Dauerlicht Bereitschaftslicht	Vor Gebrauch	Leitungseinführung mit einem Schraubendreher öffnen Starrs oder flexibles Leitung	Stecken und Entfernen der Leitungen mittels Schraubendreher Stecken der Leitung ohne Schraubendreher möglich	Bereitschaftslicht Dauerlicht Überprüfen Sie den zulässigen Temperaturbereich für Bereitschaftslicht/ Dauerlicht auf Seite 1.
IT	Permanente SA Non permanente SE	Prima dell'uso	Rompe una pre-foratura con un giravite. Cavo rigido o flessibile	Cablaggio dei connettori con un cacciavite Cablaggio dei connettori a mano	Non permanente SE Permanente SA Verificare le temperature di esercizio ammesse nella prima pagina per l'utilizzo come SA o SE
PT	Mantido Não mantido	Antes de utilizar	Abriu uma das entradas de cabo utilizando uma chave de fendas. Fio rígido ou flexível	Ligações de conectores com uma chave de fenda Ligações de conectores manual	Não mantido Mantido Verifique o intervalo de temperaturas na 1ª página, para versões M e NM.
RO	Mentinit Nementinit	Inainte de utilizare	Decupati o intrare pentru cablu utilizand o surubelnita. Calbu rigid sau flexibilu	Cablarea conectorilor cu o surubelnita Cablarea conectorilor cu mana	Nementinit Mentinit Verifica gama de temperaturi pe prima pagina, pentru versiunile M / NM
CZ	Trvale svítící Pohotovostní	Před použitím	Prorazit kabelový vstup pomocí šroubováku. Pevný nebo ohebný vodič	Zapojování konektorů pomocí šroubováku Zapojování konektorů rukou	Pohotovostní Trvale svítící Zkontrolujte provozní rozsah teplot na 1. straně pro M a NM verze.
SK	Trvalo svietiace Pohotovostný	Pred použitím	Preraziť káblový vstup pomocou skrutkovača. Pevný alebo ohybný vodič	Zapájanie konektorov pomocou skrutkovača Zapájanie konektorov rúk	Pohotovostný Trvalo svietiace Skontrolujte prevádzkový rozsah teplôt na 1. strane pre M a NM verzie.
PL	Praca awaryjno-sieciowa Praca awaryjna	Przed użyciem	Wybij otwór kablowy przy pomocy wkrętaka. Linka lub drut	Podłączenie przewodów przy pomocy wkrętaka Podłączenie przewodów bez użycia narzędzi.	Praca awaryjna Praca awaryjno-sieciowa Sprawdź zakres temperatury pracy na str. 1. dla opcji Awaryjnej i Awaryjno-sieciowej
ES	Permanente No permanente	Antes de iniciar	Romper lel orificio de entrada de los cables usando un destornillador. Cable rígido o flexible	Cableado de conectores con destornillador Cableado de los conectores a mano	No permanente Permanente Verifique el rango de temperatura en la primera página para las versiones Permanentes y No Permanentes.
HU	állandó üzem-mód Késznelíti	Használat előtt	Csavarhúzó segítésével dugja át a kábelt a kialakított kábelbevezetőn. Merev vagy hajlékony vezeték	Vezeték csatlakoztatása csavarhúzóval. Vezeték csatlakoztatása kézzel	Késznelíti állandó üzemmód Ellenőrizze az első oldalon megadott hőmérsékleti adatokat a késznelíti (NM) / állandó (M) üzemmód esetén.

	F	G	H	I	J	K
EN	Disconnect the battery, wait for 10 seconds, and reconnect it if you decide to change configuration (b-c).	Battery Installation date	Increased Affordance See TL CGLine+ manual for Increased Affordance settings.	Even/ Odd - Duration Test Day D - Duration Test Day postponed by 7 days	Autotest - Charge / Lamp / Battery - 1wk / 10wks	LED Description - Green / Yellow - Constant / Blinking
FR	Déconnecter la batterie, attendre 10s., et reconnecter pour changer la configuration (b-c).	Batterie Date d'installation	Mode Visibilité+ Voir la notice de la TL CGLine+ pour configurer ce mode.	Pair / Impair - Test durée Jour J - Test durée décalé de 7 jours	Autotest - Charge / Lampe / Batterie - 1sem. / 10sem	Description LED - Vert / Jaune - Fixe / Clignotant
DE	Trennen Sie den Akku, warten Sie 10 Sekunden und schließen Sie ihn wieder an, wenn Sie die Konfiguration ändern möchten (b-c).	Akku Einbaudatum	Increased Affordance Siehe TL CGLine+ Anleitung für Increased Affordance Einstellungen.	Gerade / Ungerade - Autonomy Test Tag D - Autonomy Test Day um 7 Tage verschoben	Autotest - Aufladen / Lampe / Batterie / Akku - 1 Woche / 10 Wochen	LED Beschreibung - Grün / Gelb - Konstant / Blinken
IT	Scollegare la batteria, attendere 10 secondi e ricollegarla se si decide di modificare la configurazione (b-c).	Batteria Data di installazione	Visibilità Aumentata Consultare il manuale del TL CGLine+ per le impostazioni della funzione Visibilità Aumentata.	Gruppo Dispari / Gruppo Pari - Test di durata fissato per il giorno D - Test di durata fissato per il giorno D + 7	Autotest - Ricarica / Lampada / Batteria - 1 sett / 10sett	Descrizione LED - Verde / Giallo - Fisso / Lampeggiante
PT	Desconecte a bateria, aguarde 10 segundos e reconecte-a se você decidir alterar a configuração (b-c).	Bateria Data de instalação	Increased Affordance Consulte o manual do TL CGLine+ para conhecer a configuração do modo Increased Affordance.	Par / Impar - Dia do Teste de Autonomia D - Dia do Teste de Autonomia adiado por 7 dias	Autoteste - Carga - Lâmpada - Bateria - 1 semana / 10 semanas	Descrição do LED - Verde / Amarelo - Constante / Piscando
RO	Deconectati bateria, asteptati 10 secunde si reconectati bateria daca decideti sa schimbati configurarea (b-c).	Baterie Data instalarii	Zivibilitate sporita. Vezi manualul TL CGLine+ pentru setarile de zivibilitate sporita	Par / impar - Test de autonomie ziua Z - Test de autonomie amanat cu 7 zile	Autotest - Incarcare / Lampa / Bateria - 1 sapt / 10 sapt	Descriere LED - Verde / Galben - Constant / Alternant
CZ	Odpojte baterii, počkejte 10 sekund a potom ji zase připojte, pokud chcete změnit nastavení (b-c).	Baterie Datum montáže	Zvýšená pozornost (IA). Pro nastavení IA použijte CGLine+ manuál.	Sudý / Lichý - Autonomní testovací den D - Autonomní testovací den posunutý o 7 dní	Autotest - Nabíjení / Světlo / Baterie - 1 týden / 10 týdnů	Popis LED - Zelená / Žlutá - Konstantní / Blikající
SK	Odpojte batériu, počkajte 10 sekúnd a potom ji zase pripojte, ak chcete zmeniť nastavenia (b-c)	Baterie Datum montáže	Zvýšená pozornost (IA). Pre nastavenie IA použite CGLine + manuál.	Párny / Nepárny - Autonomne testovací deň D - Autonomne testovací deň posunutý o 7 dní	Autotest - Nabíjanie / Svetlo / Batérie - 1 týždeň / 10 týždňov	Popis LED - Zelená / Žltá - Konstantná / Blikajúca
PL	Odcłacz akumulator, poczekaj 10 sekund, aby zmienił konfigurację podłacz akumulator ponownie (b-c).	Akumulator Data instalacji	Zwiększona Afordancja Patrz instrukcja Zwiększonej Afordancji dla CGLine+.	Warty / Rozwarty Test czasu podtrzymania zgodnie z harmonogramem Test czasu podtrzymania przesunięty o 7 dni	Autotest - Ładowanie - Źródło światła - Akumulator - 1 tydzień / 10 tygodni	Opis kontrolki LED - Zielona / Żółta - Świecąca / Pulsująca
ES	Desconecte la batería, espere 10 segundos y vuelva a conectarla si decide cambiar la configuración (b-c).	Batería Fecha de instalación	Modo de Aviso Incrementado. Consulte el manual de TL CGLine + para conocer los ajustes del modo de Aviso Incrementado.	Siempre / No regular - Prueba de Autonomía día D - Día de la Prueba de Autonomía pospuesto por 7 días	Autotest - Carga / Lámpara / Batería - 1 semana / 10 semanas	Descripción del LED - Verde / Amarillo - Constante / Parpadeo
HU	Csatlakoztassa le az akkumulátort, várjon 10 másodpercet, majd csatlakoztassa újra az akkumulátort amennyiben meg szeretné változtatni a (b-c. lépésnél) kiválasztott beállítást.	Akkumulátor üzembekötés dátuma	Fokozott észlelhetőség (Increased Affordance) funkció beállítások leírása a CGLine+ vezérlő használati útmutatójában szerepel.	Páros / Páratlan - Átidalási idő teszt N napon - Átidalási idő teszt 7 nappal később	Automatikus teszt - Töltés / Fényforrás / Akkumulátor - 1 hét / 10 hét	LED státuszjelzés - Zöld / Sárga - Világít / Villog

L

M

N

EN	<p>Disconnect the battery, wait for 10 seconds, and reconnect it if you decide to change Even/Odd configuration. See Controller CGLine+ user manual for duration test configuration.</p>	Pictogram configuration	<p>Magnet Test Functional Test Duration Test Reset luminaire DIM level Green / Yellow</p>
FR	<p>Débrancher la batterie, attendre 10 secondes, et rebrancher si vous décidez de changer la configuration Pair/Impair. Voir la notice du Controller CGLine+ pour la configuration des tests autonomie.</p>	Configuration pictogramme	<p>Test magnet Test fonctionnel Test de durée Réinitialisation Réglage intensité lumineuse Vert / Jaune</p>
DE	<p>Wenn Sie die Konfiguration des Testzeitpunktes geändert haben, trennen Sie die Batterie für mindestens 10 Sekunden und schließen Sie sie wieder an, um die Konfiguration wirksam werden zu lassen. Siehe Controller CGLine+ - Anleitung für die Konfiguration des Dauertests.</p>	Piktogramm-Konfiguration	<p>Magnetprüfung Funktionstest Dauertest Reset Leuchte Dimmer Level Grün / gelb</p>
IT	<p>Scollegare la batteria, attendere 10 secondi e ricollegarla se decidete di cambiare la configurazione tra pari/dispari. Utilizzare il manuale del sistema CGLine+ per la configurazione dei test di durata.</p>	Configurazione pittogrammi	<p>Test magnetico Test funzionale Test di durata Reset apparecchio Regolazione dell'intensità Verde / Giallo</p>
PT	<p>Desconecte a bateria, aguarde 10 segundos, e reconecte-a se você decidir alterar a configuração par/ímpar. Consulte o manual de utilizador do Controller CGLine+ para a configuração do teste de duração.</p>	Configuração do pictograma	<p>Teste por íman Teste funcional Teste de duração Reset luminária Verde / amarelo</p>
RO	<p>Deconecteaza bateria, asteapta 10 secunde si reconecteaza, daca vrei sa schimbi configuratia Par/Impar. Vezi manualul de utilizare al Controller CGLine+ pentru configurarea testului de durata.</p>	Configuratia pictogramei	<p>Test cu magnet Test Functional Teste de durata Resetare corp Ajuste da intensitatea Verde / galben</p>
CZ	<p>Po změnu na sudý / lichý odpojte baterii, počkejte 10 sekund a znovu připojte. Pro nastavení testu vydrže baterie použijte Controller CGLine+ manuál.</p>	Konfigurace pictogramu	<p>Test magnetem Funkční test / Test doby trvání Resetovat svítidlo Nastavení intenzity Zelená / žlutý</p>
SK	<p>Po zmenu na párný / nepárný, odpojte batériu, počkajte 10 sekúnd a znova pripojte. Pre nastavenie testu vydrže batérie použite Controller CGLine+ manuál.</p>	Konfigurácia pictogramu	<p>Test magnetom Funkčný test Test doby trvania Reset svietidlo Úprava intenzity Zelená / žltý</p>
PL	<p>Po zmianie ustawień przesunięcia testu, należy odłączyć akumulator, poczekać 10 sekund oraz podłączyć akumulator ponownie. Patrz instrukcja obsługi Controller CGLine+ dla ustawień testu czasu podtrzymania.</p>	Konfiguracja pictogramów	<p>Test wywołany magnesem Test oprawy Test czasu podtrzymania Reset oprawy Regulacja jasności Zielona / żółty</p>
ES	<p>Desconecte la batería, espere 10 segundos y vuelva a conectarla si decide cambiar la configuración de par/ impar. Consulte el manual del usuario del CGLine + Web-Controller para conocer la configuración de la prueba de duración.</p>	Configuración del pictograma	<p>Test con íman Test funcional Test de duración Restablecer luminaria Verde / amarillo</p>
HU	<p>Csatlakoztassa le az akkumulátort, várjon 10 másodpercet, majd csatlakoztassa újra az akkumulátort amennyiben meg szeretné változtatni a kiválasztott (páros/páratlan) beállítást. Az áthidalási idő tesztelés beállítások leírása a CGLine+ Web-Controller használati útmutatójában szerepel.</p>	Piktogram felszerelése	<p>Mágneses teszt Funkció teszt / Áthidalási idő teszt Lámpatest reset Zöld / Sárga</p>

O

P

EN	Hold the magnet against the product to select light level (in Mains mode).	Replaceable Not replaceable Battery pack, Order code If the battery duration is insufficient, replace the battery. When the life time of light source is over, replace the luminaire.
FR	Maintenir le magnet contre le produit pour sélectionner l'intensité lumineuse (en Mains)	Remplacable Non remplaçable Pack batterie, Code pour commande Remplacer la batterie si l'autonomie est insuffisante. Remplacer le luminaire lorsque la source lumineuse atteint sa fin de vie.
DE	Halten Sie den Magneten an das Produkt, um den Dimmlevel im Dauerlicht einzustellen.	Auswechselbar Nicht austauschbar Akkupack, Bestellnummer Wenn die Akkulaufzeit nicht ausreicht, ersetzen Sie die Batterie. Wenn das Lebensdauerende der Lichtquelle erreicht wurde, ersetzen Sie die Leuchte.
IT	Tenere il magnete vicino al prodotto per regolare il livello di luminosità (in modalità permanente SA)	Sostituibile Non sostituibile Batteria, codice di ordinazione Se la durata della batteria è insufficiente, sostituire la batteria. Qualora la vita della sorgente luminosa dovesse esaurirsi sarà necessario sostituire il prodotto
PT	Segure o íman contra o produto para seleccionar o nível de luz (no Modo Mantido)	Substituível Não substituível Bateria, Código para encomenda Se a duração da bateria for insuficiente, substitua a bateria. Quando termine a vida útil da fonte de luz, deve trocar a luminária.
RO	Tine magnetul langa produs pentru a selecta nivelul de iluminare (in modul mentinut)	Inlocuibilă Neinlocuibilă Baterie, Cod comanda Daca durata pe baterie nu este suficienta, inlocuiti bateria. Cand durata de viata a sursei de lumina s-a terminat, inlocuiti corpul de iluminat
CZ	Přidržte magnet u svítidla pro výběr úrovně osvětlení (v trvale svítícím režimu).	Vyměnitelné Nevyměnitelné Bateriový blok, Objednací číslo Pokud je vydrž baterie nedostatečná, vyměňte baterii Vyměňte baterii, pokud je už životnost pod stanovenou hranicí.
SK	Pridržte magnet u svietidla pre výber úrovne osvetlenia (v trvalo svietiacim režime).	Vymeniteľné Nevymeniteľnú Akumulátor, Objednacie číslo Ak je vydrž batérie nedostatočná, vymeňte batériu Vymeňte batériu, ak je už životnosť pod stanovenou hranicou.
PL	Przyłóż magnes w celu wybrania odpowiedniego poziomu jasności (w trybie sieciowym).	Wymienne Niewymienne Akumulator, Numer zamówienia Jeżeli czas działania jest niewystarczający, wymień akumulator na nowy. Jeżeli żywotność źródła światła skończy się, należy wymienić oprawę na nową.
ES	Sostenga el ímán contra el producto para seleccionar la intensidad de la luz (en el modo de red).	Reemplazable No reemplazable Bateria, código de pedido Si la duración de la batería es insuficiente, sustituya la batería. Cuando termine la vida útil de la fuente de luz, reemplace la luminaria.
HU	Tartsa a mágnest a lámpatesthez a fényerő kiválasztásához (állandó üzemmódban).	Cserélhető nem cserélhető Akkumulátor pakk, rendelési kód Ha az akkumulátor áthidalási ideje nem megfelelő cserélje ki az akkumulátort.