

FlexiTech SU CGLine+

Sicherheitsleuchte (Wand- und Deckenmontage)



FlexiTech SU CGLine+

- Einzelbatterieleuchte mit verkürztem Inspektionsaufwand durch CGLine+-Technologie
- Universell einsetzbar für Dauer- und Bereitschaftsschaltung sowie 1 h, 2 h, 3 oder 8 h Betrieb
- Robuste Konstruktion IK07 für zuverlässigen Betrieb auch in schwierigen Umgebungen
- Innovative, präzise Optiken leiten das Licht effizient entlang des Fluchtweges, während dank der großen Lichtaustrittsfläche die Blendung deutlich reduziert wird
- Universelle Lichtverteilung gleichermaßen geeignet für Fluchtweg- und Flächenausleuchtung für Montagehöhen bis 8 m (420 lm Version, Nennbetriebsdauer: 1 h)
- Schnelle Installation und einfache Verdrahtung
- Wabenförmige Aussparungen in der transparenten Montageplatte ermöglichen die Nutzung vorhandener Bohrlöcher und vereinfachen den Austausch bestehender Produkte (nur IP43)
- Umweltfreundlich dank moderner Lithium-Ionen-Technologie und langer Lebensdauer*
- Geringe Betriebskosten durch niedrige Anschlussleistung
- Die Lichtleistung kann im Netzbetrieb in zwei Stufen eingestellt und gedimmt werden (30 %, 70 %, 100 %)
- Einfache Fehleranalyse und Statusanzeige über Bicolor-LED und Prüftaster
- Blockierfunktion verhindert ungewolltes Entladen in Betriebsruhezeiten (nur in Verbindung mit CGLine+ Web-Controller)
- Umfangreiches Zubehör erhältlich

FlexiTech SU CGLine+



IP66 Version

Einfache und schnelle Installation ohne Kabelverschraubungen
Identisches Design wie IP43 Version.

Leitungseinführungen aus einem speziellen thermoplastischen Elastomer mit einer von der Automobilindustrie entwickelten Spezialmischung.

Die seitlichen Kabeleinführungen haben ein innovatives Design mit zwei Membranen:

- Die äussere Membran schützt gegen Wasserstrahlrdruck
- Die innere Membran umschliesst das Kabel perfekt und sorgt so für eine bessere Abdichtung

Leuchtdichte Φ_e/Φ_{Nenn} am Ende der Nennbetriebsdauer	100 % bei 1 h; 54 % bei 2 h; 33 % bei 3 h, 12 % bei 8 h	
Lichtstrom im Netzbetrieb	10 oder 100 lm Einstellung über Schalter, zusätzliche Einstellung über den Magneten (30%, 70%, 100%)	
Gehäusematerial	Polycarbonat	
Gehäusefarbe	Weiss	
Gewicht	0,38 kg	
Montageart	Wand- und Deckenmontage	
Anschlussklemmen	Schraubenlose Steckklemmen (L, L, N, PE, PE, GGLine+ Bus) für flexible und starre Drähte, von 0,5 bis 2,5 mm ²	
Anschlussspannung	220-240 V AC, 50/60 Hz	
Anschlussleistung Netzbetrieb (Scheinleistung / Wirkleistung)	Dauerlicht 5 VA / 2 W	Bereitschaftslicht 0,3 VA / 1 W
Zulässige Umgebungstemperatur	Dauerlicht 0 °C bis +45 °C Bereitschaftslicht +5 °C bis +45 °C (max. 35°C für 10 Jahre Lebensdauer*)	
Batterie	LiFePO4	
Leuchtmittel	LED, 6 500 K, CRI ≥70, Lebensdauer ca. 100.000 h	
Schutzklasse	II	

Massangaben (mm)

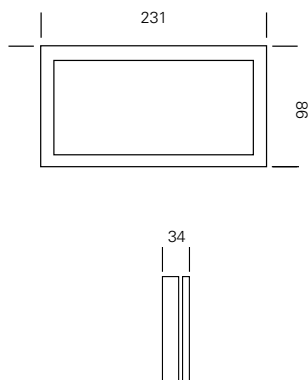

Bestellangaben

Typ	Lieferumfang	Bestell-Nr.
FlexiTech SU CGLine+, IP43	FlexiTech, Sicherheitsleuchte, Fluchtweg- und Flächenausleuchtung, 420 lm, CGLine+, IP43, Nennbetriebsdauer bis 3 Stunden	L02.100866
FlexiTech SU CGLine+, IP66	FlexiTech, Sicherheitsleuchte, Fluchtweg- und Flächenausleuchtung, 420 lm, CGLine+, IP66, Nennbetriebsdauer bis 3 Stunden	L02.100867

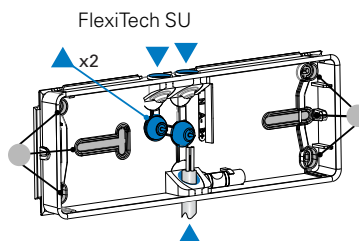

- ▲ Leitungseinführungen
- Befestigungspunkte





*Hinweis bezüglich der Lebensdauer: ca. 10 Jahre ohne Austausch von Komponenten unter Laborbedingungen, nachgewiesen durch 1 Jahr Alterungstest bei 70 °C Umgebungstemperatur. Die Lebensdauer kann unter Realbedingungen auch kürzer sein, da diese abhängig von den Umgebungsbedingungen, wie beispielsweise der Temperatur ist.

FlexiTech SU CGLine+

Sicherheitsleuchte (Wand- und Deckenmontage)

Bestellangaben Zubehör

 **Schwarz**
RAL9005
  **Grau**
RAL7015
  **Silber**
RAL9007

	L02.100810	Einbausatz für FlexiTech SU, weiss RAL9003	L02.100811	L02.100812	L02.100813
		Metallblende für FlexiTech SU	L02.100874	L02.100875	L02.100876
	L02.100817	Ballschutzkorb für FlexiTech SU			
	L02.100819	Unterputzdose für FlexiTech SU			
	L02.100820	Batterie: LiFePO4 3,2 V / 3000 mAh			
	L02.100879	Eaton Magnet			

FlexiTech SU CGLine+ - Projektierungshilfe für 420 lm

Einstellung der Nennbetriebsdauer: 1 h

Projektierungshilfe für FlexiTech SU: 1 lx (0,5 lx)
Deckenmontage, Messebene 0,02 m, Wartungsfaktor WF = 80 %, Batteriebetrieb, Abstände in m

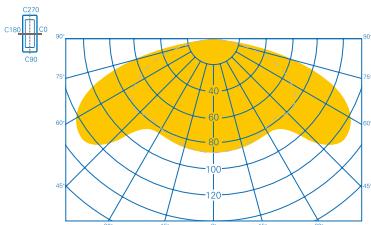

Lichtverteilungskurve

Fluchtwegausleuchtung

Montagehöhe in Meter	Lux Wert unter der Leuchte				
2,5	10,5	4,4 (5,5)	11,0 (13,4)	5,4 (6,6)	13,2 (15,9)
2,8	8,4	4,5 (5,7)	11,5 (14,1)	5,6 (6,9)	13,9 (16,8)
3,0	7,3	4,6 (5,9)	11,8 (14,5)	5,7 (7,1)	14,3 (17,4)
3,5	5,3	4,7 (6,2)	12,3 (15,5)	5,9 (7,6)	15,1 (18,7)
4,0	4,1	4,8 (6,4)	12,8 (16,3)	6,0 (7,9)	15,8 (19,7)
4,5	3,2	4,7 (6,6)	13,2 (17,0)	6,0 (8,1)	16,3 (20,7)
5,0	2,6	4,4 (6,7)	13,4 (17,5)	5,9 (8,3)	16,6 (21,5)
5,5	2,1	4,1 (6,7)	13,5 (18,0)	5,4 (8,5)	16,9 (22,1)
6,0	1,8	3,8 (6,7)	13,3 (18,4)	4,0 (8,5)	17,1 (22,7)
6,5	1,5	3,4 (6,5)	13,1 (18,7)	3,6 (8,5)	16,8 (23,1)
7,0	1,3	2,9 (6,2)	12,4 (18,9)	3,0 (8,4)	15,9 (23,5)
7,5	1,1	2,2 (5,9)	11,8 (19,0)	2,3 (8,0)	15,0 (23,8)
8,0	1,0	0,8 (5,6)	11,2 (19,1)	0,9 (6,5)	12,9 (24,0)

Raumausleuchtung

Montagehöhe in Meter				
2,5	4,1 (4,9)	10,1 (12,1)	4,1 (4,9)	10,8 (12,9)
2,8	4,2 (5,2)	10,6 (12,8)	4,2 (5,2)	11,4 (13,5)
3,0	4,3 (5,3)	10,9 (13,2)	4,3 (5,3)	11,8 (14,1)
3,5	4,4 (5,6)	11,6 (14,1)	4,4 (5,6)	12,7 (15,2)
4,0	4,5 (5,8)	12,1 (15,0)	4,5 (5,8)	13,4 (16,2)
4,5	4,6 (6,0)	12,5 (15,8)	4,6 (6,0)	13,9 (17,1)
5,0	4,5 (6,1)	13,0 (16,4)	4,5 (6,1)	14,5 (18,0)
5,5	4,2 (6,2)	13,4 (16,9)	4,2 (6,2)	15,3 (18,6)
6,0	3,6 (6,2)	13,7 (17,4)	3,6 (6,2)	16,2 (19,3)
6,5	3,3 (6,2)	13,8 (17,9)	3,3 (6,2)	16,4 (19,9)
7,0	3,1 (6,2)	13,5 (18,2)	3,1 (6,2)	16,0 (20,4)
7,5	2,9 (5,9)	13,2 (18,7)	2,9 (5,9)	15,5 (21,2)
8,0	2,7 (5,2)	12,7 (19,2)	2,7 (5,2)	15,1 (22,3)

Projektierungshilfe für FlexiTech SU 420 lm: 1 lx (0,5 lx)

Messebene 0,02 m, Wartungsfaktor WF = 80 %, Batteriebetrieb, Abstände in m

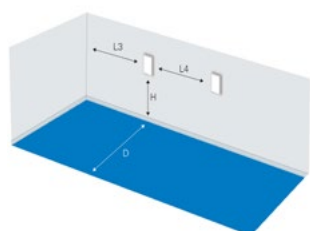

Montagehöhe in Meter	Montageart			
		L3	L4	D
2,2	Wandmontage	3,2	8,0	4,1
2,5	Vertikale Position	3,1	7,6	4,3
2,8		2,9	7,4	4,5
3,0		2,7	7,2	4,5
3,5		2,1	6,5	5,1