

FlexiTech EC CGLine+

Rettingszeichenleuchte (Deckenmontage)

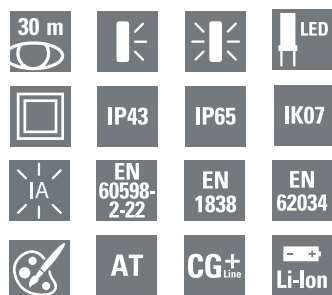

FlexiTech EC CGLine+

- LED Einzelbatterie-Leuchte mit automatischem Test für geringen Inspektionsaufwand
- Eine Variante für zahlreiche Anwendungen: Einseitiger oder doppelseitiger Betrieb per Schalter konfigurierbar
- Universell einsetzbar für Dauer- und Bereitschaftsschaltung sowie 1 h, 2 h, 3 h oder 8 h Betrieb
- Für die autarke Installation oder zum Anschluss an das CGLine+ Überwachungssystem
- Robuste Konstruktion IK07 für zuverlässigen Betrieb auch in schwierigen Umgebungen
- Unauffälliges Design mit schlankem Gehäuse (50 mm)
- Piktogramme (Pfeil rechts, links, unten und oben) im Lieferumfang enthalten
- Schnellmontageset mit Schnappverbindung für einfache Installation und Wartung
- Mit Increased Affordance (IA) Funktion blinkt oder pulsiert das Rettungszeichen, um die Erkennbarkeit zu verbessern. Auf diese Weise wird die Wahrnehmung erhöht und die Evakuierung kann schnell und sicher erfolgen (nur in Verbindung mit CGLine+ Web-Controller)
- Umweltfreundlich dank moderner Lithium-Ionen-Technologie und langer Lebensdauer*
- Geringe Betriebskosten durch niedrige Anschlussleistung
- Optimale Erkennbarkeit durch hohe Leuchtdichte der weissen Kontrastfarbe > 500 cd/m² gem. DIN 4844-1 / ISO 3864-1 (für helle Umgebung) und hohe Gleichmässigkeit $L_{min}/L_{max} > 0,8$
- In 3 Stufen dimmbar für Einsatz bei dunklen Umgebungsbedingungen
- Einfache Fehleranalyse und Statusanzeige über Bicolor-LED und Prüftaster
- Blockierfunktion verhindert ungewolltes Entladen in Betriebsruhezeiten (nur in Verbindung mit CGLine+ Web-Controller)
- Umfangreiches Zubehör erhältlich

FlexiTech EC CGLine+



Massangaben (mm)

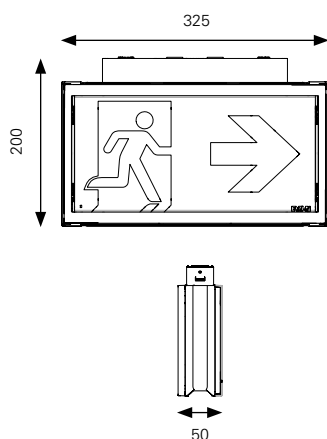

Erkennungsweite	30 m	
Lichtstrom Φ_E/Φ_{Nenn} am Ende der Nennbetriebsdauer	100 % bei 1 h; 50 % bei 2 h; 30 % bei 3 h, 16 % bei 8 h	
Leuchtdichte im Netzbetrieb	50 oder 500 cd/m ² Einstellung über Schalter, und zusätzliche Einstellung über den Magneten (30%, 70%, 100%)	
Gehäusematerial	Polycarbonat	
Gehäusefarbe	Weiss	
Gewicht	1,25 kg	
Montageart	Deckenmontage	
Anschlussklemmen	Schraubenlose Steckklemmen (L, L', N, PE, CGLine+ Bus) für flexible und starre Drähte, von 0,5 bis 2,5 mm ²	
Anschlussspannung	220-240 V AC, 50/60 Hz	
Anschlussleistung	Dauerlicht	Bereitschaftslicht
Netzbetrieb	einseitig 30 m 5,0 VA / 2,3 W	0,4 VA / 1,3 W
(Scheinleistung / Wirkleistung)	doppelseitig 30 m 8,0 VA / 3,9 W	0,4 VA / 1,3 W
Zulässige Umgebungstemperatur	Dauerlicht 0 °C bis +45 °C Bereitschaftslicht +5 °C bis +45 °C (max. 35°C für 10 Jahre Lebensdauer*)	
Batterie	LiFePO4	
Leuchtmittel	LED, Lebensdauer ca. 100.000 h	
Schutzklasse	II	

Bestellangaben

Typ	Lieferumfang	Bestell-Nr.
FlexiTech EC CGLine+, IP43	Inklusive Piktogramm Set	L02.100862
FlexiTech EC CGLine+, IP65	Inklusive Piktogramm Set	L02.100863







*Hinweis bezüglich der Lebensdauer: ca. 10 Jahre ohne Austausch von Komponenten unter Laborbedingungen, nachgewiesen durch 1 Jahr Alterungstest bei 70 °C Umgebungstemperatur. Die Lebensdauer kann unter Realbedingungen auch kürzer sein, da diese abhängig von den Umgebungsbedingungen, wie beispielsweise der Temperatur ist.

FlexiTech EC

Rettungszeichenleuchte (Deckenmontage)

Bestellangaben Zubehör

 **Schwarz RAL9005**
  **Grau RAL7015**
  **Silber RAL9007**

		Schwarz RAL9005	Grau RAL7015	Silber RAL9007	
	L02.100823*	Pendelsatz 0,5 m für FlexiTech EC&CC, IP43, weiss RAL9003	L02.100824	L02.100825	L02.100826
	L02.100827*	Pendelsatz 1,5 m für FlexiTech EC&CC, IP43, weiss RAL9003	L02.100828	L02.100829	L02.100830
	L02.100832*	Wandausleger für FlexiTech EC&CC, IP43, weiss RAL9003	L02.100833	L02.100834	L02.100835
		Metallblende für FlexiTech EC&CC	L02.100836	L02.100837	L02.100838
	L02.100831	Verdrahtungssatz-IP65, AT, CGLine+ & CG-S Leuchten			
	*Um die Schutzart IP65 zu gewährleisten, verwenden Sie einen wasserdichten Anschlussatz: Verdrahtungssatz-IP65. Dieses Set besteht aus Klemmenblöcken für eine Leuchte (CGLine+ oder CG-S) und bietet die Möglichkeit der Ein- und Ausgangsverdrahtung.				
	L02.100839	Kettenbefestigung für FlexiTech EC&CC			
	L02.100821	Batterie: LiFePO4, 3,2V / 1500mAh für FlexiTech EW/EC CGLine+			
	L02.100822	Piktogramm-Set für FlexiTech, 30 m (Pfeil rechts, links, unten und oben), ISO 7010			

Sonderpiktogramme, Bestellung auf Anfrage

