

# GuideLed 11025 CG-S

## Rettungszeichen-Scheibenleuchte, Deckenmontage mit Seil

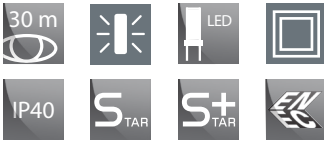

GuideLed 11025 CG-S

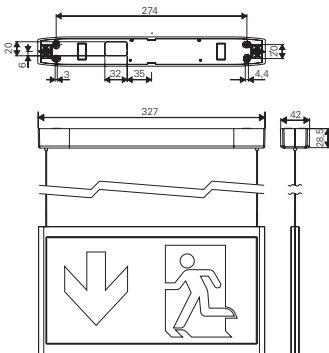





- Rettungszeichen-Scheibenleuchte in LED-Technologie für Deckenmontage
- Schlankes Design mit einer Piktogrammbreite von nur 12 mm
- Sehr gute Erkennbarkeit durch hohe Leuchtdichte der weissen Kontrastfarbe > 500 cd/m<sup>2</sup> gem. DIN 4844-1 und hohe Gleichmässigkeit  $L_{max}/L_{min} > 0,8$
- Reduzierte Batteriekosten durch besonders geringe Stromaufnahme
- Geringe Betriebskosten durch niedrige Anschluss-Wirkleistung von nur 2,9 W (1,9 W einseitig abstrahlend)
- Minimaler Wartungsaufwand durch hohe Lebensdauer der LEDs (50.000 Stunden)

Erkennungsweite	30 m
Lichtstrom $\Phi_E/\Phi_{Nenn}$ am Ende der Nennbetriebsdauer	100 %
Gehäusematerial	PC, PMMA
Gehäusefarbe	Lichtgrau RAL 7035
Gewicht	0,81 kg
Montageart	Seilmontage AP (Abgehängte Montage max. 1,5 m)
Anschlussklemmen	Steckklemme 2,5 mm <sup>2</sup> verpolungssicher
Anschlussspannung	220 - 240 V AC, 50/60 Hz, 176 V - 275 V DC
Stromaufnahme Batteriebetrieb (220 V)	einseitig 11 mA – zweiseitig 17 mA
Anschlussleistung Netzbetrieb (Scheinleistung/Wirkleistung)	einseitig 5,0 VA / 2,6 W zweiseitig 7,1 VA / 4,1 W
Zulässige Umgebungstemperatur	-20 °C bis +40 °C
Leuchtmittel	LED-Leiste

### Bestellangaben Befestigungsset (erforderlich)

Lieferumfang	Bestell-Nr.
Seilmontageset für GuideLed 11025 CG-S mit im Baldachin integrierter LED-Versorgung und CG-S Technologie (20 Adressen)	L02.100402

### Bestellangaben LED-Piktogramm, gem. ISO 7010

Lieferumfang		Bestell-Nr.
LED-Piktogramm PL/PR, für GuideLed 11025 CG-S		L02.100471
LED-Piktogramm PU/PU, für GuideLed 11025 CG-S		L02.100472
LED-Piktogramm PL/BL, für GuideLed 11025 CG-S		L02.100473
LED-Piktogramm PR/BL, für GuideLed 11025 CG-S		L02.100474
LED-Piktogramm PU/BL, für GuideLed 11025 CG-S		L02.100475