



## SL 88022 SE CG-S, mit CP

Runde Sicherheitsleuchte aus einem Aludruckguss-Gehäuse mit CP (Extra Corrosion Protection), mit symmetrischer Ausleuchtung, ballwurfsicher, geeignet für den Einsatz in Sportstätten, Arbeitsplätze mit besonderer Gefährdung, mit integrierter Druckausgleichsmembran und Steuereingang (SE) zur Einbindung in die Allgemeinbeleuchtung, inkl. Öse für Kettenbefestigung.

<b>Artikelnummer</b>	L02.200041
<b>Temperaturbereich</b>	-20°C – 35°C
<b>Gehäusematerial</b>	Aluminium-Druckguss,
<b>Gehäusefarbe</b>	Graualuminium (RAL 9007)
<b>Anschlussspannung AC</b>	230 V ± 5 %, 50 - 60 Hz
<b>Anschlussspannung DC</b>	220 V ± 20 %



### Technische Spezifikationen

#### ELEKTRO

<b>Scheinleistung</b>	41 VA
<b>Wirkleistung</b>	40,2 W
<b>Stromaufnahme Batteriebetrieb (@ 220 V)</b>	179 mA

#### LICHT

<b>Optik</b>	symmetrisch
<b>Lichstrom ΦNenn</b>	5600

#### MECHANIK

<b>Anschlussklemmen</b>	5 x 5 x 2,5 mm <sup>2</sup>
<b>Abmessungen (DxT)</b>	370 x 75 mm
<b>Gewicht</b>	4,5 kg

ST = Mit integrierter Sportstimer-Funktion. Im Notlichtfall bleibt die Leuchte wahlweise für 60 oder 120 Sekunden auf voller Leistung, um die erforderliche Beleuchtungsstärke für die Beendigung der Aktivität zu gewährleisten. Anschließend reduziert sie zur Einsparung der Batteriekapazität auf einen vorher ausgewählten Dimm-Level ausreichend für min. 1 lx nach EN1838

XCP (Extra Corrosion Protection) = spezielle Lackierung nach C5-M gemäss EN ISO 12944

Ballwurfsicher = nach DIN EN 18032-3

Einsatz in Sportstätten = nach DIN EN 12193

Arbeitsplätze mit besonderer Gefährdung = gemäss EN1838

Anschlussklemmen: 5 x 2,5 mm<sup>2</sup> (mit IP65 Schnellverbinder – keine Durchverdrahtung)

Anschlüsse: L1, N, PE, Optional: 1 & 2 für Schalteingang

## Weitere Bilder

Detailbild

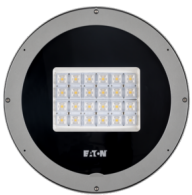

Detailbild



Detailbild



Deckenmontage einstellbar



Deckenmontage

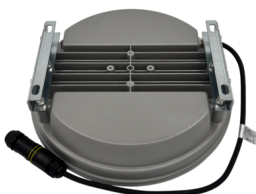

Decken- Wandmontage



## Technische Informationen

Technische Zeichnung

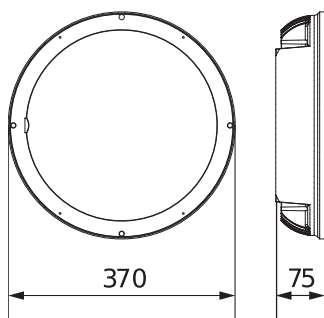

## Zubehör



Decken-Montagewinkel einstellbar, mit CP

L02.200047



Decken-Montagewinkel starr, mit CP

L02.200046



Decken-/Wand Montagewinkel einstellbar, mit CP

L02.200048

**Ersatzteile**



V-CG-SE 4-400 W

L02.100313

**Abstandstabelle 10 lx**

Deckenmontage  
symmetrisch

Montagehöhe in Meter

L1





L2

L3

L4







5	4,6	11,3	4,6	11,1
5,5	4,7	12,1	4,6	11,9
6	4,9	12,4	4,9	12,2
6,5	5,0	13,1	4,9	12,9
7	5,1	13,4	5,1	13,2
7,5	5,2	13,9	5,2	13,7
8	5,2	14,4	5,2	14,2
8,5	5,3	14,7	5,3	14,5
9	5,3	15,1	5,3	14,9
9,5	5,3	15,5	5,3	15,3
10	5,2	15,9	5,2	15,7
10,5	5,2	16,2	5,2	16
11	5,0	16,6	5,0	16,4
11,5	4,9	16,8	4,9	16,6
12	4,7	17,1	4,7	16,9
12,5	4,5	17,4	4,5	17,1

Montagehöhe in Meter	L1	L2	L3	L4
				
13	4,2	17,5	4,2	17,3
13,5	3,7	17,9	3,7	17,7

Projektierungshilfe für Emin = 10,8 lx, Messebene 0,02 m, Wartungsfaktor WF = 80 % Raumausleuchtung 2 x 2 Leuchten

**Abstandstabelle 15 lx**





Deckenmontage  
symmetrisch

Montagehöhe in Meter	L1	L2	L3	L4
				
5	4,1	10,5	4,1	10,3
5,5	4,3	10,9	4,3	10,7
6	4,4	11,4	4,4	11,2
6,5	4,4	11,9	4,4	11,7
7	4,5	12,3	4,5	12,1
7,5	4,5	12,7	4,5	12,5
8	4,5	13,1	4,5	12,9
8,5	4,5	13,4	4,5	13,2
9	4,4	13,7	4,4	13,5
9,5	4,3	14,0	4,3	13,8
10	4,1	14,3	4,1	14,1
10,5	3,9	14,6	3,9	14,3
11	3,5	14,9	3,5	14,7
11,5	3,1	15,0	3,1	14,8

Projektierungshilfe für Emin = 15 lx, Messebene 0,02 m, Wartungsfaktor WF = 80 % Raumausleuchtung 2 x 2 Leuchten

**Abstandstabelle 25 lx**

Deckenmontage  
symmetrisch

Montagehöhe in Meter	L1	L2	L3	L4
				
5	3,5	9,2	3,5	9,0
5,5	3,6	9,6	3,6	9,4
6	3,6	10,0	3,6	9,8
6,5	3,6	10,3	3,6	10,1
7	3,5	10,7	3,5	10,5
7,5	3,4	11,0	3,4	10,8
8	3,2	11,2	3,2	11,0
8,5	2,9	11,5	2,9	11,2
9	2,4	11,8	2,4	11,5

Projektierungshilfe für Emin = 25 lx, Messebene 0,02 m, Wartungsfaktor WF = 80 % Raumausleuchtung 2 x 2 Leuchten