



## STELLA Leuchtscheibe 15 Deckenaufbaumontage mit Seilabhängung und integrierter Sicherheitsleuchte

### Technische Daten

<b>Gehäuse:</b>	Polycarbonat, flammhemmend, Standardfarbe: weiss, RAL 9003, Optional: Aludesign
<b>Scheibe:</b>	PMMA mit scheibeninterner Lichtlenkung und tauschbarem LED-Leuchtmittel
<b>Schutzklasse:</b>	II (CGS), III (PLC)
<b>Schutzart:</b>	IP40
<b>Versorgungsarten:</b>	CGS, PLC
<b>Eingangsspannung:</b>	230 V AC +/-10%, 50Hz, 175 V bis 275 V DC (CGS), 24 V DC +/-20% (PLC)
<b>Leuchtmittel:</b>	Hochenergieeffiziente Power-LEDs
<b>Nennleistung Leuchtmittel:</b>	5,80 W (CGS), 3,10 W (PLC)
<b>Temperaturbereich:</b>	-15 °C bis +40 °C
<b>Netzanschlussklemmen:</b>	1 mm <sup>2</sup> - 2,5 mm <sup>2</sup>
<b>Gewicht:</b>	1,33 kg



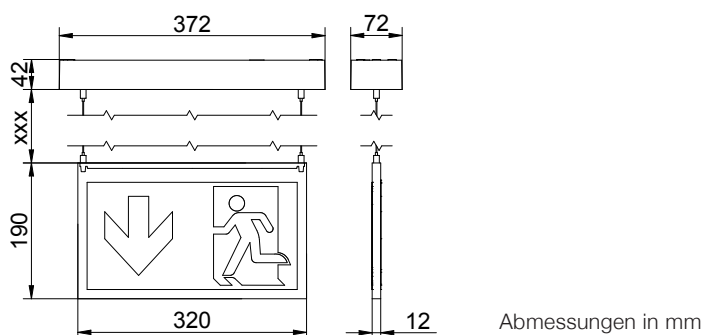

### Erkennungsweite 30 m



## STELLA Leuchtscheibe 15

# Deckenaufbaumontage mit Seilabhängung und integrierter Sicherheitsleuchte

### Abstandstabelle

Montagehöhe [m]					
2,50	3,30 m	7,60 m	9,70 m	13,00 m	5,20 m
3,00	3,40 m	8,60 m	10,50 m	14,10 m	5,20 m
3,50	3,40 m	9,30 m	11,20 m	14,70 m	5,20 m
4,00	3,10 m	9,80 m	11,60 m	15,00 m	4,80 m
4,50	2,70 m	9,80 m	12,00 m	14,70 m	4,50 m

### Lichtverteilung

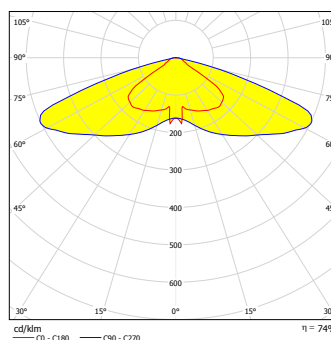

### Scheiben: Erkennungsweite 30 m

Piktogrammscheibe zu STELLA 15 Deckenmontage PL	L04.100268
Piktogrammscheibe zu STELLA 15 Deckenmontage PR	L04.100078
Piktogrammscheibe zu STELLA 15 Deckenmontage PU	L04.100261
Piktogrammscheibe zu STELLA 15 Deckenmontage PL/PR	L04.100314

### Anwendungsarten:

RZ STELLA Seilaufbau 1,5 m mit SL PLC, 15	L04.100495
RZ STELLA Seilaufbau 1,5 m mit SL CGS comp., 15	L04.100496
RZ STELLA Seilaufbau 4,0 m mit SL PLC, 15	L04.100503
RZ STELLA Seilaufbau 4,0 m mit SL CGS comp., 15	L04.100504

#### Lieferumfang:

Aufbaugehäuse, mit zuw. schaltbarer Sicherheitsleuchte inkl. Elektronik  
Seilmontageset 1,5 m oder 4,0 m

**Hinweis:** Dimmbare Ausführung ist bei CGS nicht erhältlich!