

i-P65+ L CG-S Aluminium - Gehäuse

Sicherheitsleuchte für hohe Montagehöhe und grosse Flächen, Deckenmontage



i-P65+ L CG-S



Massangaben in mm

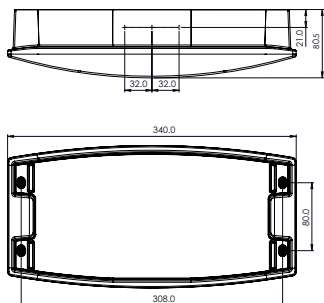

Montagewinkel

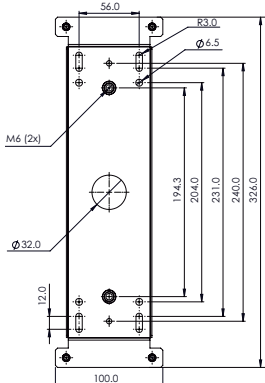

- LED-Sicherheitsleuchte mit hoher Schutzart (IP65) für Innen- und Ausseneinsatz
- Robuste Konstruktion (IK08) aus Aluminium-Druckguss und schlagfestem Polycarbonat
- i-P65+ L: Breitstrahlende symmetrische Optik mit nahezu quadratischer Lichtverteilung für die Ausleuchtung sehr grosser Flächen (Lichtpunktabstände in beide Richtung bis zu 22 m für E= 1 lx) und Montagehöhen bis 18 m
- Durch hohen Leuchtenlichtstrom geeignet für erhöhte Beleuchtungsstärke-Anforderungen z.B. für Arbeitsplätze mit erhöhter Gefährdung mit min. 15 lx oder Anwendungen mit 10,8 lx gemäss NFPA 101
- Vorbereitet für M20 Kabelverschraubungen (3 x seitlich und 1 x jeweils an den Stirnseiten)
- Minimaler Wartungsaufwand durch hohe Lebensdauererwartung der LEDs von bis zu 60.000 h
- Verkürzter Inspektionsaufwand durch CEWA GUARD Technologie
- Automatische Funktionsüberwachung von bis zu 20 Leuchten pro Stromkreis
- Reduzierte Installationskosten durch STAR-Technologie
- Frei programmierbarer Mischbetrieb der Schaltungsarten pro Leuchte in einem Stromkreis

Lichtstrom Φ_{Nenn}	770 lm
Lichtstrom $\Phi_E/\Phi_{\text{Nenn}}$ am Ende der Nennbetriebsdauer	100 %
Gehäusematerial	Aluminium, Polycarbonat (Abdeckung)
Gehäusefarbe	weiss
Gewicht	1,85 kg
Montageart	Deckenmontage
Anschlussklemmen	3 x 2 x 2,5 mm ²
Anschlussspannung	220 - 240 V AC, 50/60 Hz, 176 - 275 V DC
Stromaufnahme Batteriebetrieb (220 V)	40 mA
Anschlussleistung Netzbetrieb (Scheinleistung/Wirkleistung)	15,6 VA / 9,3 W
Zul. Umgebungstemperatur	-20 °C bis +40 °C
Leuchtmittel	COB LED 6,4 W

Bestellangaben

Lieferumfang	Bestell-Nr.
SL i-P65+ L CG-S, mit breitstrahlender, symmetrischer Optik für Antipanik-/Flächenausleuchtung, inkl. LED-Versorgung und CG-S Technologie (20 Adressen)	L02.100646

1 x M20-Kabelverschraubung im Lieferumfang enthalten.

Zubehör

Lieferumfang	Bestell-Nr.
Montagewinkel für Kettenmontage oder zur Montage an Schienensystemen o.ä.	L02.100648



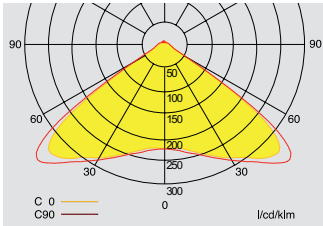

Projektierungshilfe für i-P65+ L CG-S

mit symmetrischer, breitstrahlender Optik für E = 1,0 lx (0,5 lx)



Lichtverteilungskurve i-P65+ L CG-S

Messebene 0,02 m, Wartungsfaktor WF = 80 %, Batteriebetrieb

Montagehöhe in Meter	Montagearten	L1 	L2 	L3 	L4 
3	Deckenmontage	4,5 (4,7)	9,4 (10,0)	4,5 (4,8)	9,6 (10,3)
4	Fluchtwegmitte	5,8 (6,1)	12,1 (12,6)	5,8 (6,1)	12,2 (12,9)
5		7,0 (7,4)	14,8 (15,4)	6,9 (7,4)	14,8 (15,6)
6		8,0 (8,6)	17,3 (18,1)	7,8 (8,6)	17,2 (18,2)
7		8,7 (9,8)	19,6 (20,7)	8,5 (9,7)	19,4 (20,7)
8		9,1 (10,9)	21,7 (23,3)	8,7 (10,7)	21,3 (23,2)
9		8,8 (11,7)	23,4 (25,7)	8,4 (11,4)	22,8 (25,4)
10		7,6 (12,4)	24,0 (28,0)	7,2 (12,0)	23,4 (27,6)
11		5,7 (12,8)	23,9 (30,1)	5,6 (12,3)	23,3 (29,6)
12		- (12,8)	20,7 (31,9)	- (12,2)	19,5 (31,2)
3	Deckenmontage	4,2 (4,0)	8,4 (9,4)	4,2 (3,9)	8,4 (9,3)
4	Raumausleuchtung	5,3 (5,5)	10,8 (11,4)	5,3 (5,5)	10,8 (11,4)
5		6,3 (6,7)	13,2 (13,7)	6,2 (6,7)	13,1 (13,7)
6		7,1 (7,7)	15,4 (16,1)	7,1 (7,7)	15,4 (16,1)
7		7,6 (8,7)	17,6 (18,5)	7,5 (8,6)	17,6 (18,4)
8		8,1 (9,5)	19,6 (20,8)	8,0 (9,4)	19,6 (20,7)
9		8,3 (10,2)	21,5 (23,0)	8,3 (10,0)	21,5 (22,9)
10		6,0 (10,6)	22,6 (25,1)	6,3 (10,5)	22,5 (25,1)
11		4,3 (10,9)	22,4 (27,1)	4,4 (11,0)	22,4 (27,2)
12		0,8 (11,6)	21,5 (29,1)	0,7 (11,4)	21,5 (29,0)
13		0,5 (11,5)	19,0 (30,9)	0,5 (11,5)	19,0 (30,9)
14		0,5 (8,2)	19,2 (32,1)	0,5 (8,8)	19,2 (31,9)
15		0,5 (6,4)	19,4 (31,8)	0,5 (6,8)	19,4 (31,8)
16		0,5 (6,0)	19,6 (31,5)	0,5 (5,5)	19,6 (31,2)
17		0,5 (0,7)	19,6 (29,8)	0,5 (0,5)	19,6 (29,1)
18		0,5 (0,6)	19,4 (27,1)	0,5 (5,5)	19,3 (27,0)