

EXIT LED V-CG-S

Explosionsschutz Rettungsschilderleuchte



EXIT LED V-CG-S



EXIT LED V-CG-S



Maßangaben in mm

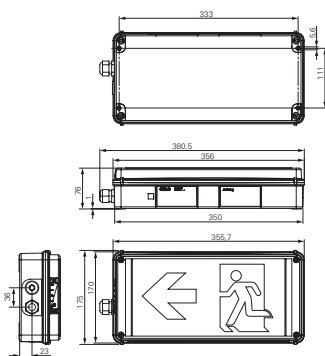







EXIT LED V-CG-S/EXIT LED 2 V-CG-S

- Explosionsschutz Rettungsschilderleuchte mit weißen Hochleistungs-LEDs
- Minimaler Wartungsaufwand durch hohe LED-Lebensdauer durch optimierte Leistungsregelung der LED-Ansteuerung
- Verkürzter Inspektionsaufwand durch CEWA Guard Technologie
- Automatische Funktionsüberwachung von bis zu 20 Leuchten pro Stromkreis
- Reduzierte Installationskosten durch STAR-Technologie

Erkennungsweite	25 m (gem. DIN EN 1838)	
Kennzeichnung nach 2014/34/EU		II 2 G Ex e ib mb IIC Gb T5/T6 II 2 D Ex tb IIIC T80 °C Db IP66
EG-Baumuster-Prüfbescheinigung	BVS 09 ATEX E029	
IECEX-Prüfbescheinigung	IECEX BVS 13.0017	
Kennzeichnung nach IECEx	Ex e ib mb IIC T6/T5 Gb Ex tb IIC T80 °C Db	
Gehäusematerial	Polycarbonat (850 °C glühdrahtbeständig)	
Gehäusefarbe	Grau, RAL 7035	
Schutzhaube	Polycarbonat	
Bemessungsspannung EXIT CG-S zulässige Toleranzen gemäß EN 60079-0	AC: 220- 254 V, 50/60 Hz DC: 195- 250 V	
Stromaufnahme Batteriebetrieb (220 V)	25 mA	
Bemessungsleistung	ca. 6 VA	
Zulässiger Temperaturbereich	- 20 °C bis + 40/50 °C (T6/T5)	
Leitungseinführungen	1 x Ex e-Leitungseinführung M20 x 1,5 (Kunststoff) 1 x Ex e-Blindverschraubung M20 x 1,5	
Anschlussklemmen	3 x Doppelbelegungsklemmen 2,5 mm ²	
Montageart	Wandmontage	
Leuchtmittel	Hochleistungs-LEDs, weiß	

Bestellangaben

Typ	Lieferumfang		Bestell-Nr.
EXIT LED V-CG-S	einschließlich Haube mit Siebdruck-Piktogramm PR		L02.100033
	einschließlich Haube mit Siebdruck-Piktogramm PL		L02.100034
	einschließlich Haube mit Siebdruck-Piktogramm PU		L02.100035
	einschließlich Haube, klar, ohne Piktogramm		L02.100556
EXIT LED 2 V-CG-S	einschl. Haube mit Siebdruck-Piktogramm PR		L02.100580
	einschl. Haube mit Siebdruck-Piktogramm PL		L02.100581
	einschl. Haube mit Siebdruck-Piktogramm PU		L02.100582
	einschließlich Haube, klar, ohne Piktogramm		L02.100706

Andere Piktogramme auf Anfrage