

GuideLed SL 13041 CG-S

Sicherheitsleuchte, mit symmetrischer Optik, Deckeneinbaumontage

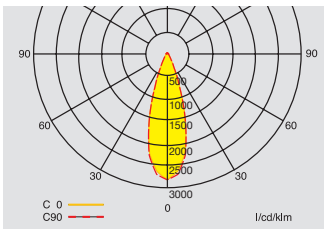

GuideLed SL 13041 CG-S



Lichtverteilungskurve
GuideLed SL 13041 CG-S
Einbau mit symmetrischer Optik

- Sicherheitsleuchte in LED-Technologie für Deckeneinbau
- Geringe Einbautiefe von nur 38 mm
- Zurückhaltendes Erscheinungsbild durch in die Leuchte integrierte Optik
- Durch tiefstrahlende Optiken und besonders effiziente Highpower-LEDs geeignet für Lichtpunkthöhen bis 28 m
- Lichtpunktabstände bis zu 24 m von Leuchte zu Leuchte mit Optik für Fluchtwegeausleuchtung
- Bis zu 14 m von Leuchte zu Leuchte mit Optik für Flächenausleuchtung
- Minimaler Wartungsaufwand durch hohe Lebensdauer der LEDs (50.000 Stunden)

Lichtstrom Φ_{Nenn}	335 lm
Lichtstrom $\Phi_{\text{E}}/\Phi_{\text{Nenn}}$ am Ende der Nennbetriebsdauer	100 %
Gehäusematerial	PC, Aluminium
Gehäusefarbe	weiss RAL 9010
Gewicht	0,44 kg
Montageart	Deckeneinbaumontage
Anschlussklemmen	Steckklemme 2,5 mm ²
Anschlussspannung	220 - 240 V AC, 50/60 Hz, 176 - 275 V DC
Stromaufnahme Batteriebetrieb (220 V)	21,5 mA
Anschlussleistung Netzbetrieb (Scheinleistung/Wirkleistung)	8,5 VA / 5,0 W
Zul. Umgebungstemperatur	-20 °C bis +40 °C
Leuchtmittel	HighPower LEDs 2 x 1,5 W

Bestellangaben

Lieferumfang	Bestell-Nr.
GuideLed SL 13041 CG-S Deckeneinbau mit symmetrischer, tiefstrahlender Optik für Antipanik-/Flächenausleuchtung, inkl. LED-Versorgung und CG-S Technologie (20 Adressen)	L02.100375

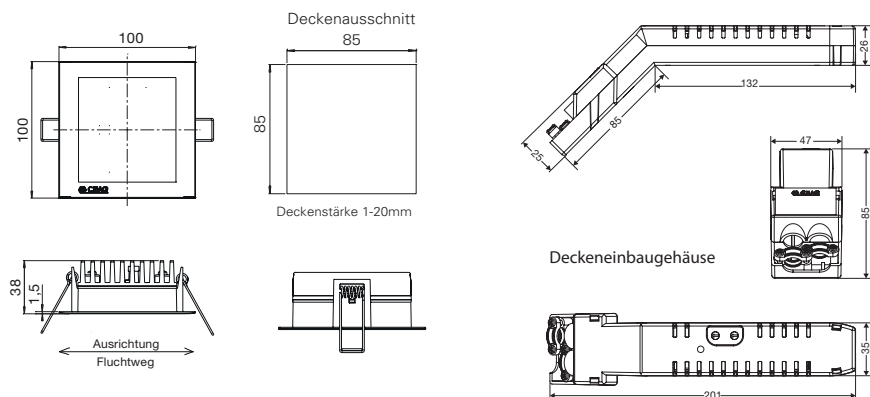



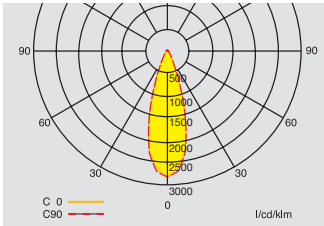

* Schutzgrad der Leuchte: IP41
Schutzgrad des Modulgehäuses: IP20

Projektierungshilfe für GuideLed SL CG-S

mit symmetrischer Optik für E = 1,0 lx (0,5 lx)



Messebene 0,02 m, Wartungsfaktor WF = 80 %, Batteriebetrieb

Montagehöhe in Meter	Montagearten	L1 	L2 	L3 	L4 
8	Deckenmontage	3,8 (4,8)	9,5 (11,5)	3,8 (4,6)	9,2 (11,1)
10	Fluchtwegmitte	4,2 (5,2)	10,4 (12,6)	4,3 (5,2)	10,3 (12,2)
12		4,6 (5,6)	11,1 (13,7)	4,7 (5,7)	11,3 (13,4)
14		4,9 (6,0)	11,9 (14,7)	5,0 (6,1)	12,2 (14,4)
16		5,1 (6,4)	12,7 (15,3)	5,2 (6,5)	12,9 (15,4)
18		5,1 (6,7)	13,4 (16,1)	5,2 (6,8)	13,6 (16,4)
20		5,0 (7,0)	14,0 (16,9)	5,1 (7,1)	14,1 (17,3)
22		4,6 (7,2)	14,3 (17,7)	4,8 (7,2)	14,4 (18,1)
24		4,1 (7,3)	14,5 (18,5)	4,0 (7,3)	14,6 (18,8)
26		2,9 (7,2)	14,4 (19,1)	2,6 (7,3)	14,6 (19,4)
28		- (7,1)	14,2 (19,7)	- (7,2)	14,4 (19,9)
30		- (6,8)	13,6 (20,1)	- (6,9)	13,8 (20,2)
8	Deckenmontage	2,7 (3,5)	7,8 (10,3)	3,1 (3,1)	7,9 (9,4)
10	Raumausleuchtung	3,2 (3,5)	8,8 (11,3)	3,3 (3,9)	8,4 (10,6)
12		3,5 (3,8)	9,6 (12,2)	3,5 (4,3)	9,0 (11,4)
14		4,0 (4,2)	10,7 (12,0)	3,5 (4,5)	9,3 (12,0)
16		4,3 (5,2)	11,5 (14,0)	3,6 (4,1)	9,8 (11,7)
18		4,6 (5,1)	12,3 (14,2)	3,6 (4,8)	10,2 (12,8)
20		4,7 (5,5)	13,0 (15,1)	3,5 (4,9)	10,7 (13,3)
22		4,6 (5,8)	13,4 (16,0)	3,6 (4,9)	11,3 (13,7)
24		4,3 (6,2)	13,7 (16,9)	3,5 (4,9)	12,0 (14,1)
26		4,1 (6,0)	14,1 (17,0)	3,2 (5,4)	12,4 (15,1)
28		3,5 (6,3)	14,0 (17,9)	3,1 (5,1)	13,2 (15,4)
30		2,2 (6,3)	14,7 (18,5)	1,5 (5,1)	13,1 (15,8)